

あなたの『移動』をとことんサポート！

# グリーンメディ福祉用具

GREEN CARE  
CATALOG



介護保険対応



# WHILL Model CK2

ウィル モデル シーケー ツー

もっと自由に移動すれば、もっと人生は豊かになる。

空が美しい日の、ちょっとした寄り道。

思い立つままに、想いの向く方へ。

日々のちいさな喜びが積み重なり、

それは人生の大きな喜びになる。

さあ、行こう。

あなたの暮らしに彩りを。



▲商品紹介動画

※アプリ操作は販売品  
(Model C2)のみの機能です。

# Hug

移乗サポートロボット ハグ

2人介助から1人介助へ。  
誰でも使える仕様でもっと簡単に、  
もっと安全になりました。

スリムになったHugと  
スマートなハグを。



▲商品紹介動画



清潔感・安心感・信頼感  
商品をお届けするために…。

## 1 洗浄・消毒

品質を守る最新鋭のシステムで洗浄・消毒



## 2 検品・修理

安全性もしっかり確認



## 3 保管

梱包し、清潔な場所で保管・管理



## 4 出荷

安心・安全な福祉用具をお届け



ベッド・ベッド付属品



床ずれ防止用具



体位変換器



認知症老人徘徊感知機器



手すり



歩行補助杖



歩行器



車椅子・車椅子付属品



スロープ



移動用リフト・つり具



介護保険購入対象品  
腰掛便座・入浴補助用具



販売品



情報



## ミオレットⅢ 樹脂ボード

プラッツ

垂直昇降 2モーター 3モーター ライジングモーション 樹脂 低床 非課税

床ずれ  
防止用具

体位  
変換器

認知症  
老人徘徊  
感知機器

手すり

歩行  
補助杖

歩行器

車椅子・  
車椅子  
付属品

スロープ

移動用  
リフト・  
つり具

介護保険  
購入  
対象品

販売品

情報

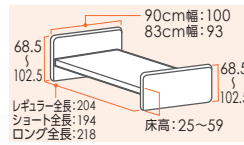

リモコン



2モーター 3モーター



### ヒップダウン機構

背上げと連動して臀部のボトムが傾斜します。これにより、骨盤を起こし、ずれを抑制します。



### 省スペースに設置可能な垂直昇降機構

昇降の際にベッドがスイングせず垂直に昇降するので、設置面積が少なく済みます。全長は業界トップクラスの省スペース設計を実現しました。



### 背圧・腹圧を軽減するバックオフ機構

背ボトムを後方に4cmスライドさせながら上半身を起こす背上げ機能で、背中や腹部の圧迫感を軽減します。また、背圧は肩付近にかかるように設計されており、肩の後ろに手を差し込むだけでも大幅に除圧できます。



### 足先上げと足先下げの簡単切替え

足先の角度をワンタッチで切替えます。脚の浮腫(むくみ)軽減にも対応できます。



### 背上げ時のズレを抑える膝位置のフィッティング機能

膝位置のフィッティング機能は利用者の大腿部の長さに合わせて、パーツの変更なしでひざ脚ボトムの屈曲位置を2段階に調節できるので、ズレの少ない快適な背上げをサポートします。



### 背上げ時のズレを抑える1ボタン操作のライジングモーション機構

背上げボタンを押すと、背と膝の角度を自動的に調整しながらリクライニングをおこなうことにより、足方向へのズレを抑制します。背を上げ続けると膝は下がることで腹部の圧迫を抑え、背を上げきると膝はフラットになり端座位も取りやすくなります。※背上げ単独動作への切り替えもワンタッチで可能です。



商品名	重さ(kg)	商品番号	商品コード	ご利用者負担額(1割)	ご利用者負担額(2割)	ご利用者負担額(3割)	月額レンタル料金
2モーター 90cm幅 P113-21AC	85.5	11-6637-0	00631-000553	450円	900円	1,350円	4,500円
2モーター 83cm幅 P113-22CC	83	11-6638-0	00631-000553	450円	900円	1,350円	4,500円
3モーター 90cm幅 P113-31AC	86.5	11-6635-0	00631-000557	500円	1,000円	1,500円	5,000円
3モーター 83cm幅 P113-32CC	84	11-6636-0	00631-000557	500円	1,000円	1,500円	5,000円

税込価格で表記しています。(非課税 ※非課税 と表記のない商品に限る) 単位:cm

サービスコード/特殊寝台 介護給付: 171003 予防給付: 671003 / 特殊寝台付属品 介護給付: 171004 予防給付: 671004

ベッド・  
ベッド  
付属品

パッド付レバーロック式ベッド用グリップ ニーパロ

プラッツ

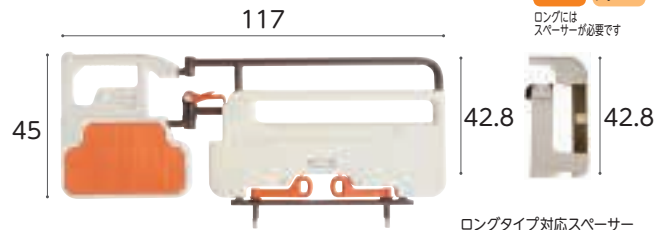

ロングタイプ対応スペーサー  
※取付時: 全幅 124

※アーム開閉角度: ±135° (22.5° 刻み)

商品名	商品番号	商品コード
ニーパロ	19-6249-1	00631-000536

サイズ: 全幅117×ボトム面からの高さ42.8cm

ご利用者負担額 (1割)	(2割)	(3割)	月額レンタル料金
200円	400円	600円	2,000円

商品名	商品番号	商品コード
ロングタイプ対応スペーサー付	19-6251-1	00631-000534

サイズ: 全幅124×ボトム面からの高さ42.8cm

ご利用者負担額 (1割)	(2割)	(3割)	月額レンタル料金
200円	400円	600円	2,000円

ミオレットⅢ レギュラー  
ショート兼用  
ラフィオ ミオレット  
フォーユー  
ロングには  
スペーサーが必要です

サイドレール 75cm PA505-75

プラッツ

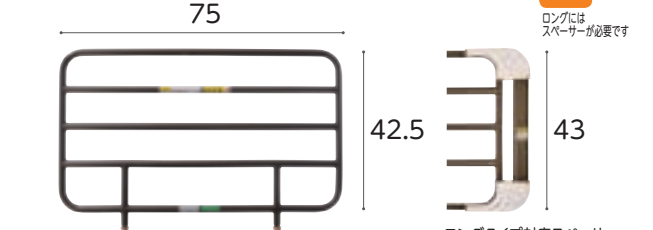

ロングタイプ対応スペーサー  
※取付時: 全幅 82

商品名/数量	商品番号	商品コード
PA505-75 1本	19-5785-1	00631-000319

サイズ: 全幅75×ボトム面からの高さ42.5cm

ご利用者負担額 (1割)	(2割)	(3割)	月額レンタル料金
25円	50円	75円	250円

商品名/数量	商品番号	商品コード
ロングタイプ対応スペーサー付1本	19-6254-1	00631-000517

サイズ: 全幅82×ボトム面からの高さ43cm

ご利用者負担額 (1割)	(2割)	(3割)	月額レンタル料金
25円	50円	75円	250円

ミオレットⅢ レギュラー  
ショート兼用  
ラフィオ  
ロングには  
スペーサーが必要です

床ずれ  
防止用具

体位  
変換器

認知症  
老人徘徊  
感知機器

手すり

歩行  
補助杖

歩行器

車椅子・  
車椅子  
付属品

スロープ

移動用  
リフト・  
つり具

介護保険  
購入  
対象品

販売品

情報

サイドレール 96cm PA505-96

プラッツ

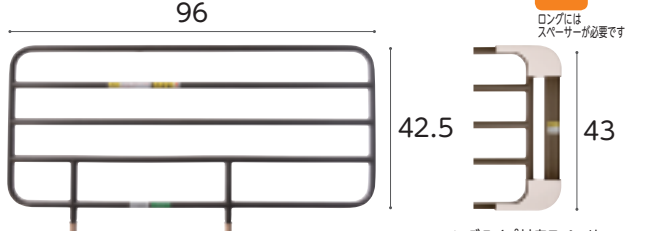

ロングタイプ対応スペーサー  
※取付時: 全幅 103

商品名/数量	商品番号	商品コード
PA505-96 1本	19-5804-1	00631-000320

サイズ: 全幅96×ボトム面からの高さ42.5cm

ご利用者負担額 (1割)	(2割)	(3割)	月額レンタル料金
25円	50円	75円	250円

商品名/数量	商品番号	商品コード
ロングタイプ対応スペーサー付1本	19-6253-1	00631-000516

サイズ: 全幅103×ボトム面からの高さ43cm

ご利用者負担額 (1割)	(2割)	(3割)	月額レンタル料金
25円	50円	75円	250円

ミオレットⅢ レギュラー  
ショート兼用  
ラフィオ  
ロングには  
スペーサーが必要です

サイドレール 44cm PA505-44

プラッツ

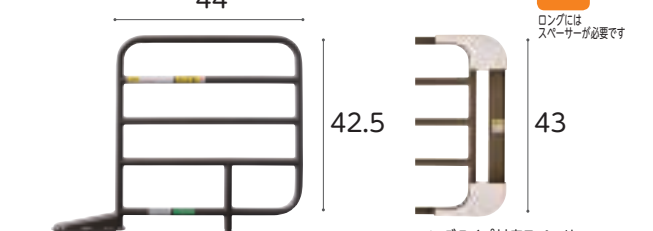

ロングタイプ対応スペーサー  
※取付時: サイドレール部幅66

商品名/数量	商品番号	商品コード
PA505-44 1本	19-5806-1	00631-000318

サイズ: サイドレール部幅44×ボトム面からの高さ42.5cm

ご利用者負担額 (1割)	(2割)	(3割)	月額レンタル料金
25円	50円	75円	250円

商品名/数量	商品番号	商品コード
ロングタイプ対応スペーサー付1本	19-6255-1	00631-000518

サイズ: サイドレール部幅66×ボトム面からの高さ43cm

ご利用者負担額 (1割)	(2割)	(3割)	月額レンタル料金
25円	50円	75円	250円

ミオレットⅢ レギュラー  
ショート兼用  
ラフィオ  
ロングには  
スペーサーが必要です

ミオレットⅢ専用キャスター 4個組

プラッツ



※床面高が1.5cm高くなります。(装着時の床面高: 26.5cm)  
※キャスターとベッドを同時購入される場合、非課税対応商品ではなくなりますのでベッドも全て課税品となります。

商品名	商品番号	商品コード
PC03-8CK	19-6383-1	00631-000561

ご利用者負担額 (1割)	(2割)	(3割)	月額レンタル料金
100円	200円	300円	1,000円

ラフィオ専用キャスター 4個組

プラッツ



低床用キャスター

超低床用キャスター

※キャスターを取り付ける場合、ベッド本体も課税となります。  
※超低床用キャスター仕様では、ベッドテーブルは使用しないでください。

商品名	商品番号	商品コード
低床用キャスター	19-6057-1	00631-000462

装着時の床面高: 23cm

ご利用者負担額 (1割)	(2割)	(3割)	月額レンタル料金
100円	200円	300円	1,000円

商品名	商品番号	商品コード
超低床用キャスター	19-6055-1	00631-000461

装着時の床面高: 15.5cm

ご利用者負担額 (1割)	(2割)	(3割)	月額レンタル料金
100円	200円	300円	1,000円

# ラフィオ 低床 ポジショニング

プラットフォーム

垂直昇降 2モーター 3モーター ハイバックサポート 樹脂 木製 低床 非課税

リモコン

## ●ハイバックサポート機能

背上げを「ハイバック：頭～背部」と「ローバック：腰部」の二つに分け、それぞれの角度を自動で調節しながら背上げを行います。

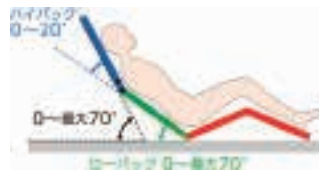

2モーター 3モーター

## ●フィッティング機構

膝位置のフィッティング機能は利用者的大腿部の長さに合わせて、パーツの変更なしでひざ脚ボトムsの屈曲位置を2段階に調節できるので、ズレの少ない快適な姿勢をサポートします。

ピンを外して  
左右にずらすだけの  
簡単調整!



樹脂ボード		木製フラットボード	
連動ハイバックサポート機能付		連動ハイバックサポート機能付	
2モーター	3モーター	2モーター	3モーター
商品名	商品名	商品名	商品名
<b>2モーターレギュラー</b>	<b>3モーターレギュラー</b>	<b>2モーターレギュラー</b>	<b>3モーターレギュラー</b>
商品番号	商品番号	商品番号	商品番号
11-6334-0	11-6337-0	11-6340-0	11-6346-0
商品コード	商品コード	商品コード	商品コード
00631-000476	00631-000482	00631-000477	00631-000483
ご利用者負担額 (1割)	ご利用者負担額 (1割)	ご利用者負担額 (1割)	ご利用者負担額 (1割)
<b>850 円</b>	<b>1,000 円</b>	<b>850 円</b>	<b>1,000 円</b>
(2割) 1,700 円	(2割) 2,000 円	(2割) 1,700 円	(2割) 2,000 円
(3割) 2,550 円	(3割) 3,000 円	(3割) 2,550 円	(3割) 3,000 円
月額レンタル料金	月額レンタル料金	月額レンタル料金	月額レンタル料金
8,500 円	10,000 円	8,500 円	10,000 円
商品名	商品名	商品名	商品名
<b>2モーターショート</b>	<b>3モーターショート</b>	<b>2モーターショート</b>	<b>3モーターショート</b>
商品番号	商品番号	商品番号	商品番号
11-6335-0	11-6338-0	11-6341-0	11-6347-0
商品コード	商品コード	商品コード	商品コード
00631-000476	00631-000482	00631-000477	00631-000483
ご利用者負担額 (1割)	ご利用者負担額 (1割)	ご利用者負担額 (1割)	ご利用者負担額 (1割)
<b>850 円</b>	<b>1,000 円</b>	<b>850 円</b>	<b>1,000 円</b>
(2割) 1,700 円	(2割) 2,000 円	(2割) 1,700 円	(2割) 2,000 円
(3割) 2,550 円	(3割) 3,000 円	(3割) 2,550 円	(3割) 3,000 円
月額レンタル料金	月額レンタル料金	月額レンタル料金	月額レンタル料金
8,500 円	10,000 円	8,500 円	10,000 円
商品名	商品名	商品名	商品名
<b>2モーターロング</b>	<b>3モーターロング</b>	<b>2モーターロング</b>	<b>3モーターロング</b>
商品番号	商品番号	商品番号	商品番号
11-6336-0	11-6339-0	11-6342-0	11-6348-0
商品コード	商品コード	商品コード	商品コード
00631-000476	00631-000482	00631-000477	00631-000483
ご利用者負担額 (1割)	ご利用者負担額 (1割)	ご利用者負担額 (1割)	ご利用者負担額 (1割)
<b>850 円</b>	<b>1,000 円</b>	<b>850 円</b>	<b>1,000 円</b>
(2割) 1,700 円	(2割) 2,000 円	(2割) 1,700 円	(2割) 2,000 円
(3割) 2,550 円	(3割) 3,000 円	(3割) 2,550 円	(3割) 3,000 円
月額レンタル料金	月額レンタル料金	月額レンタル料金	月額レンタル料金
8,500 円	10,000 円	8,500 円	10,000 円

## ラフィオ

プラッツ

自然なリクライニング姿勢により床ずれ・誤嚥リスクを低減。

2 モーター 3 モーター 非課税

ラフィオ  
**Rafio**



写真は  
超低床/ポジショニングベッド/木フラットボード

垂直昇降

### ラフィオ ポジショニングベッドシリーズ

ハイバックサポート機能  
フィッティング機能  
足先上げ切替

超低床  
垂直昇降  
ライジングモーション機構

### ラフィオ ベーシックベッドシリーズ

床ずれ  
防止用具

体位  
変換器

認知症  
老人徘徊  
感知機器

手すり

歩行  
補助杖

歩行者

車椅子・  
車椅子  
付属品

スロープ

移動用  
リフト・  
つり具

介護保険  
購入  
対象品

販売品

情報

## ポジショニングベッド&ベーシックベッド 共通機能

### 選択できる床面高(超低床・低床)

スペーサーの付け替えで超低床・低床をお選びいただけます。  
超低床タイプは最低床時の床面高が15cm、  
低床タイプは床面高23cmになります。  
【超低床時床面高:15cm~57cm 低床時床面高:23cm~65cm】



低床用ハイトスペーサー  
固定脚タイプ

### 省スペースに設置可能な垂直昇降機構

昇降の際にベッドがスイングせず垂直に昇降するので、設置面積が少なく済みます。

### 収納ポケット付フットボード

フットボードには収納ポケットがあり、付属の部品パックや取扱説明書の保管に便利です。

### ライジングモーション機構

1ボタン操作で、背と膝の角度を調節しながら理想的なリクライニング姿勢を実現。身体のズレや腹部の圧迫を抑制します。

ポジショニングベッド



ベーシックベッド



## ポジショニングベッドシリーズの機能

### ハイバックサポート機能

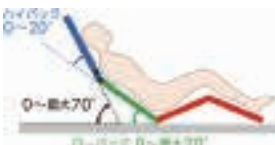

背上げを「ハイバック:頭+背部」と「ローバック:腰部」の二つに分け、それぞれの角度を自動で調節しながら背上げを行います。



屈曲位置は体格などに合わせて2段階に調節可能。

### フィッティング機能

膝位置のフィッティング機能は利用者の大腿部の長さに合わせて、パーツの変更なしでひざ脚ボトムの屈曲位置を2段階に調節できるので、ズレの少ない快適な姿勢をサポートします。

「ひざ脚ボトム」の屈曲位置と膝関節の場所が合っていないと...

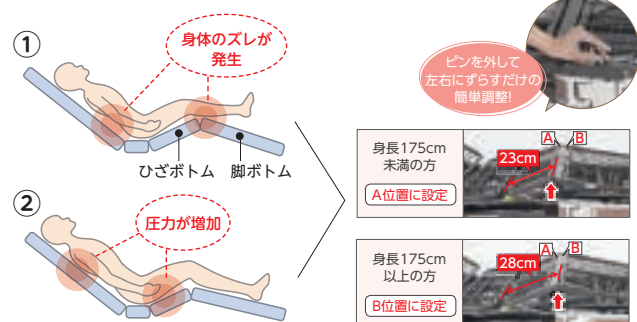

⚠ 褥瘡(床ずれ)の原因になります

### ハイバック・ローバック角度の設計

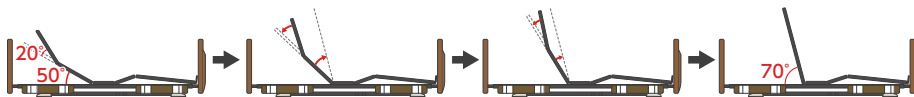

ハイバック20°・ローバック50°の状態からローバックを上げようとする場合...

背上げボタンを押すと、ハイバックが下がりながらローバックが上がります

ハイバックは0°まで下がり、ローバックは70°まで上がります

### 足先上げ・足先下げの切り替え

脚ボトムの先端の角度を、ワンタッチで切り替え可能です。足のむくみの軽減や、ベッド上における座位の安定など、状況に応じた使い方ができます。



# ベッド・ベッド付属品

## 楽匠プラス (キャメル)

パラマウントベッド

- 表示パネル  
リモコン
- 垂直昇降
- 2・3  
モーション
- 2・3  
モーター
- フラスライ  
ボトム
- 樹脂
- 木製
- 低床
- 超低床
- 非課税



床ずれ  
防止用具

体位  
変換器

認知症  
老人徘徊  
感知機器

手すり

歩行  
補助杖

歩行器

車椅子・  
車椅子  
付属品

スロープ

移動用  
リフト・  
つり具

介護保険  
購入  
対象品

販売品

情報

		多機能ボード(樹脂製)		スリムボード(木製)		
		Hタイプ		Hタイプ		
		Xタイプ		Xタイプ		
		91cm幅	83cm幅	91cm幅	83cm幅	
Hタイプ	2モーション	商品名	KQ-A5322	KQ-A5122	KQ-A5325	KQ-A5125
		商品番号	11-6823-0	11-6830-0	11-6944-0	11-6945-0
Hタイプ	3モーション	商品名	KQ-A6322	KQ-A6122	KQ-A6325	KQ-A6125
		商品番号	11-6797-0	11-6826-0	11-6946-0	11-6947-0
Xタイプ	2モーター	商品名	KQ-A2322	KQ-A2122	KQ-A2325	KQ-A2125
		商品番号	11-6798-0	11-6804-0	11-6938-0	11-6939-0
Xタイプ	3モーター	商品名	KQ-A3322	KQ-A3122	KQ-A3325	KQ-A3125
		商品番号	11-6812-0	11-6809-0	11-6940-0	11-6941-0
		商品コード	00170-001300	00170-001300	00170-001432	00170-001432
		ご利用者負担額(1割)	900円	900円	900円	900円
		(2割) 1,800円 月額レンタル	9,000円	9,000円	9,000円	9,000円
		(3割) 2,700円 税込				
		商品コード	00170-001328	00170-001328	00170-001450	00170-001450
		ご利用者負担額(1割)	1,100円	1,100円	1,100円	1,100円
		(2割) 2,200円 月額レンタル	11,000円	11,000円	11,000円	11,000円
		(3割) 3,300円 税込				
		商品コード	00170-001251	00170-001251	00170-001401	00170-001401
		ご利用者負担額(1割)	800円	800円	800円	800円
		(2割) 1,600円 月額レンタル	8,000円	8,000円	8,000円	8,000円
		(3割) 2,400円 税込				
		商品コード	00170-001265	00170-001265	00170-001410	00170-001410
		ご利用者負担額(1割)	1,000円	1,000円	1,000円	1,000円
		(2割) 2,000円 月額レンタル	10,000円	10,000円	10,000円	10,000円
		(3割) 3,000円 税込				



## スイングアーム介助バー KS-099A

楽匠  
プラス 楽匠  
FeeZ 楽匠  
S-Z

パラマウントベッド

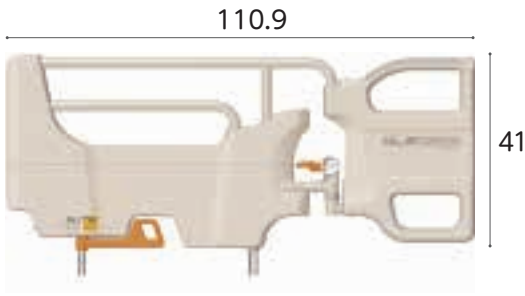

商品名	商品番号	商品コード
KS-099A	19-6584-1	00170-001205
サイズ: 幅 110.9 × ボトム面からの高さ 41cm アーム開閉角度 ± 120° (30°刻み)		
ご利用者 負担額 (1割)	200円 (2割) 400円 (3割) 600円	月額レンタル料金 2,000円

## サイドグリップ KS-030A

楽匠  
プラス 楽匠  
FeeZ 楽匠  
S-Z

パラマウントベッド

必要な時に素早く取り外しが可能です。  
また、しっかり固定できます。



商品名	商品番号	商品コード
KS-030A	19-6047-1	00170-000897
サイズ: 幅 80.9 × ボトム面からの高さ 41cm 重さ 6.8kg		
ご利用者 負担額 (1割)	100円 (2割) 200円 (3割) 300円	月額レンタル料金 1,000円

床ずれ  
防止用具

体位  
変換器

認知症  
老人徘徊  
感知機器

手すり

## サイドレール

楽匠  
プラス 楽匠  
FeeZ 楽匠  
S-Z

パラマウントベッド

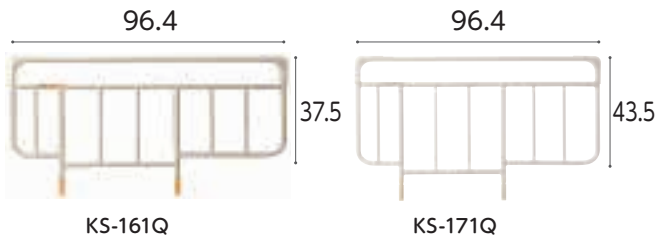

商品名/数量	商品番号	商品コード
KS-161Q 1本	19-5236-1	00170-Z00019
サイズ: 全幅 96.4 × ボトム面からの高さ 37.5cm		
ご利用者 負担額 (1割)	25円 (2割) 50円 (3割) 75円	月額レンタル料金 250円
商品名/数量	商品番号	商品コード
KS-171Q 1本	19-5257-1	00170-Z00197
サイズ: 全幅 96.4 × ボトム面からの高さ 43.5cm		
ご利用者 負担額 (1割)	25円 (2割) 50円 (3割) 75円	月額レンタル料金 250円

## サイドレール

楽匠  
プラス 楽匠  
FeeZ 楽匠  
S-Z

パラマウントベッド

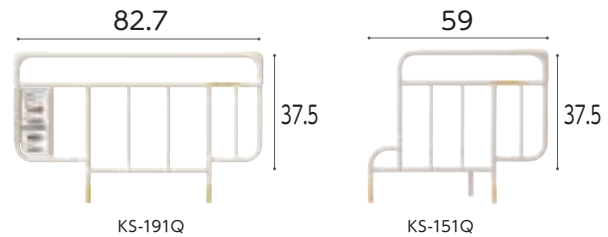

商品名/数量	商品番号	商品コード
KS-191Q 1本	19-5653-1	00170-000752
サイズ: 全幅 82.7 × ボトム面からの高さ 37.5cm		
ご利用者 負担額 (1割)	25円 (2割) 50円 (3割) 75円	月額レンタル料金 250円
商品名/数量	商品番号	商品コード
KS-151Q 1本	19-5256-1	00170-000537
サイズ: 全幅 59 × ボトム面からの高さ 37.5cm		
ご利用者 負担額 (1割)	25円 (2割) 50円 (3割) 75円	月額レンタル料金 250円

歩行  
補助杖

歩行器

車椅子・  
車椅子  
付属品

スロープ

移動用  
リフト・  
つり具

## 延長フレーム

楽匠  
プラス

パラマウントベッド



楽匠プラスシリーズのベッド (91cm幅、83cm幅) を  
足側に14cm延長できます。

商品名	商品番号	商品コード
91cm幅 KQ-PA2L	19-6644-1	00170-001345
83cm幅 KQ-PAOL	19-6645-1	00170-001344
ご利用者 負担額 (1割)	150円 (2割) 300円 (3割) 450円	月額レンタル料金 1,500円

## 延長マットレス

楽匠 Z 楽匠 S 厚さ  
8cm

パラマウントベッド



楽匠S、楽匠Zシリーズのベッド(91cm幅レギュラー、83cm幅レギュラー)を足側に14cm延長できる延長フレームに設置する、延長部専用のマットレスです。側地は抗菌・難燃です。

商品名	商品番号	商品コード
91cm幅	12-5698-1	00170-000563
サイズ: 幅 91 × 全長 14 × 厚さ 8cm		
ご利用者 負担額 (1割)	50円 (2割) 100円 (3割) 150円	月額レンタル料金 500円
商品名	商品番号	商品コード
83cm幅	12-5696-1	00170-000565
サイズ: 幅 83 × 全長 14 × 厚さ 8cm		
材質/カバー: ポリエステル (抗菌・難燃)、マット: ポリエステル		
ご利用者 負担額 (1割)	50円 (2割) 100円 (3割) 150円	月額レンタル料金 500円

介護保険  
購入  
対象品

販売品

情報



# ベッド・ベッド付属品

## ケア優 ダークウォールナット

フランスベッド

グリーンケア 2モーター 3モーター ヒューマンケアライン 木製 低床 非課税

床ずれ  
防止用具

ヘッドボード (H)

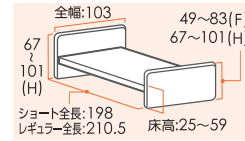

リモコン



2モーター 3モーター

体位  
変換器

認知症  
老人徘徊  
感知機器

写真はボードサイズHF  
ボード色:ダークウォールナット

フットボード (F)

手すり

商品名	重さ (kg)	商品番号	商品コード	ご利用者負担額(1割)	ご利用者負担額(2割)	ご利用者負担額(3割)	月額レンタル料金
2モーターレギュラーHF(2R-HF-DW)	87	11-5734-0	00200-000166	800円	1,600円	2,400円	8,000円
2モーターショートHF(2S-HF-DW)	86	11-5739-0	00200-000639	800円	1,600円	2,400円	8,000円
2モーターレギュラーHH(2R-HH-DW)	89	11-5738-0	00200-000638	800円	1,600円	2,400円	8,000円
2モーターショートHH(2S-HH-DW)	88	11-5740-0	00200-000640	800円	1,600円	2,400円	8,000円
3モーターレギュラーHF(3R-HF-DW)	88	11-5741-0	00200-000641	1,000円	2,000円	3,000円	10,000円
3モーターショートHF(3S-HF-DW)	87	11-5743-0	00200-000643	1,000円	2,000円	3,000円	10,000円
3モーターレギュラーHH(3R-HH-DW)	90	11-5742-0	00200-000642	1,000円	2,000円	3,000円	10,000円
3モーターショートHH(3S-HH-DW)	89	11-5744-0	00200-000644	1,000円	2,000円	3,000円	10,000円

歩行  
補助杖

歩行器

車椅子・  
車椅子  
付属品

## ケア優 ビーチ

フランスベッド

グリーンケア 2モーター 3モーター ヒューマンケアライン 木製 低床 非課税

スロープ

ヘッドボード (H)

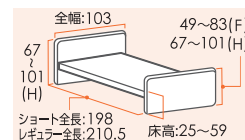

リモコン



2モーター 3モーター

移動用  
リフト・  
つり具

介護保険  
購入  
対象品

写真はボードサイズHH  
ボード色:ビーチ

フットボード (H)

販売品

情報

商品名	重さ (kg)	商品番号	商品コード	ご利用者負担額(1割)	ご利用者負担額(2割)	ご利用者負担額(3割)	月額レンタル料金
2モーターレギュラーHF(2R-HF-B)	87	11-5745-0	00200-000166	800円	1,600円	2,400円	8,000円
2モーターショートHF(2S-HF-B)	86	11-5747-0	00200-000639	800円	1,600円	2,400円	8,000円
2モーターレギュラーHH(2R-HH-B)	89	11-5746-0	00200-000638	800円	1,600円	2,400円	8,000円
2モーターショートHH(2S-HH-B)	88	11-5748-0	00200-000640	800円	1,600円	2,400円	8,000円
3モーターレギュラーHF(3R-HF-B)	88	11-5749-0	00200-000641	1,000円	2,000円	3,000円	10,000円
3モーターショートHF(3S-HF-B)	87	11-5751-0	00200-000643	1,000円	2,000円	3,000円	10,000円
3モーターレギュラーHH(3R-HH-B)	90	11-5750-0	00200-000642	1,000円	2,000円	3,000円	10,000円
3モーターショートHH(3S-HH-B)	89	11-5752-0	00200-000644	1,000円	2,000円	3,000円	10,000円

## サイドレール

フランスベッド

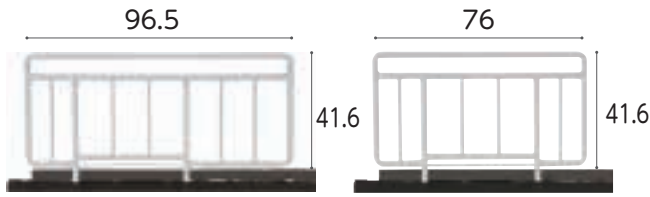

SR-100JJ CSGY レギュラー

SR-300JJ CSGY レギュラー  
ショート兼用

商品名/数量	商品番号	商品コード
SR-100JJ CSGY 1本	19-6741-1	00200-000517

サイズ: 全幅96.5 × ボトム面からの高さ41.6cm

ご利用者負担額 (1割)	(2割)	(3割)	月額レンタル料金
25 円	50 円	75 円	250 円

商品名/数量	商品番号	商品コード
SR-300JJ CSGY 1本	19-6742-1	00200-000338

サイズ: 全幅76 × ボトム面からの高さ41.6cm

ご利用者負担額 (1割)	(2割)	(3割)	月額レンタル料金
25 円	50 円	75 円	250 円

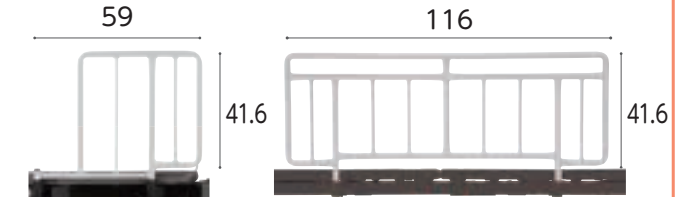

SR-351JJ CSGY レギュラー  
ショート兼用

SR-800JJ CSGY レギュラー

商品名/数量	商品番号	商品コード
SR-351JJ CSGY 1本	19-6745-1	00200-000583

サイズ: 全幅59 × ボトム面からの高さ41.6cm

ご利用者負担額 (1割)	(2割)	(3割)	月額レンタル料金
25 円	50 円	75 円	250 円

商品名/数量	商品番号	商品コード
SR-800JJ CSGY 1本	19-6744-1	00200-000173

サイズ: 全幅116 × ボトム面からの高さ41.6cm

ご利用者負担額 (1割)	(2割)	(3割)	月額レンタル料金
40 円	80 円	120 円	400 円

## サイドレール

フランスベッド



SR-100JJ CSBR

SR-300JJ CSBR

商品名/数量	商品番号	商品コード
SR-100JJ CSBR 1本	19-5346-1	00200-000517

サイズ: 幅96.5 × ボトム面からの高さ41.6cm

ご利用者負担額 (1割)	(2割)	(3割)	月額レンタル料金
25 円	50 円	75 円	250 円

商品名/数量	商品番号	商品コード
SR-300JJ CSBR 1本	19-5348-1	00200-000338

サイズ: 幅76 × ボトム面からの高さ41.6cm

ご利用者負担額 (1割)	(2割)	(3割)	月額レンタル料金
25 円	50 円	75 円	250 円

## サイドレール

フランスベッド



SR-100JJ CSIV レギュラー

SR-300JJ CSIV レギュラー  
ショート兼用

商品名/数量	商品番号	商品コード
SR-100JJ CSIV 1本	19-5239-1	00200-000517

サイズ: 全幅96.5 × ボトム面からの高さ41.6cm

ご利用者負担額 (1割)	(2割)	(3割)	月額レンタル料金
25 円	50 円	75 円	250 円

商品名/数量	商品番号	商品コード
SR-300JJ CSIV 1本	19-5241-1	00200-000338

サイズ: 全幅76 × ボトム面からの高さ41.6cm

ご利用者負担額 (1割)	(2割)	(3割)	月額レンタル料金
25 円	50 円	75 円	250 円

## ベッド用グリップ GR-510 CSGY

フランスベッド



※開閉角度: ±135° (45°刻み)

商品名	商品番号	商品コード
ベッド用グリップ GR-510 CSGY	19-6743-1	00200-000428

サイズ: 全幅117.3 × ボトム面からの高さ41.6cm

ご利用者負担額 (1割)	(2割)	(3割)	月額レンタル料金
100 円	200 円	300 円	1,000 円

## キャスター 50CAJW

フランスベッド



※キャスターを取り付ける場合、ベッド本体も課税となります。  
※ベッドの高さは変わりません。

商品名	商品番号	商品コード
キャスター50CAJW	19-5243-1	00200-000660

直径: 7.5cm

ご利用者負担額 (1割)	(2割)	(3割)	月額レンタル料金
50 円	100 円	150 円	500 円

床ずれ  
防止用具

体位  
変換器

認知症  
老人徘徊  
感知機器

手すり

歩行  
補助杖

歩行器

車椅子・  
車椅子  
付属品

スロープ

移動用  
リフト・  
つり具

介護保険  
購入  
対象品

販売品

情報



# ベッド・ベッド付属品

床ずれ  
防止用具

体位  
変換器

認知症  
老人徘徊  
感知機器

手すり

歩行  
補助杖

歩行器

車椅子・  
車椅子  
付属品

スロープ

移動用  
リフト・  
つり具

介護保険  
購入  
対象品

販売品

情報

## ベルトセット付リハビリテーブル KF-840BS

パラマウントベッド

ケア優 ラフィオ ミオレット  
フォーユー  
楽匠  
プラス 楽匠 Z



※ラフィオ超低床仕様ではご使用になれません。  
※楽匠プラスHタイプは床高が24cm未満、Xタイプは超低床仕様ではご使用になれません。

商品名	商品番号	商品コード
KF-840BS	19-5234-1	00170-000826
ご利用者 負担額 (1割)	300円	月額レンタル料金 600円 (2割) 900円 (3割)
		3,000円

## オーバーベッドテーブル KF-833LA

パラマウントベッド

ケア優 ラフィオ ミオレット  
III  
楽匠  
プラス レント  
楽匠  
S-Z



商品名	商品番号	商品コード
KF-833LA	19-0168-1	00170-000315
ご利用者 負担額 (1割)	400円	月額レンタル料金 800円 (2割) 1,200円 (3割)
		4,000円

## ベッドサイドテーブル KF-1920

パラマウントベッド

ケア優 ラフィオ ミオレット  
III  
楽匠  
プラス レント  
楽匠  
S-Z



※ラフィオ超低床仕様ではご使用になれません。  
※ミオレット・フォーユー、楽匠 S と組み合わせる場合、ハイトスペーサーが必要です。  
※ミオレット・フォーユーはキャスター装着時はご使用になれません。

商品名	商品番号	商品コード
KF-1920	19-5659-1	00170-000716
ご利用者 負担額 (1割)	300円	月額レンタル料金 600円 (2割) 900円 (3割)
		3,000円

## ベッドサイドテーブル ST-136N LO

フランスベッド

ケア優 ラフィオ ミオレット  
フォーユー  
楽匠  
プラス 楽匠 Z

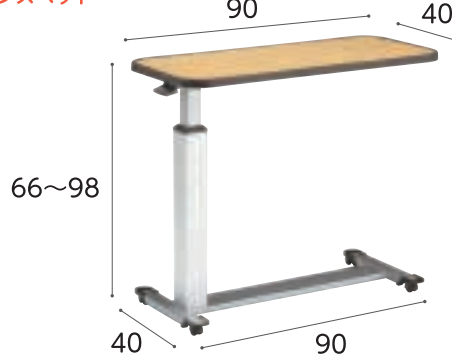

※ラフィオ超低床仕様ではご使用になれません。  
※ミオレット・フォーユーと組み合わせる場合、ハイトスペーサーが必要です。  
※ミオレット・フォーユーはキャスター装着時はご使用になれません。  
※楽匠プラスHタイプは床高が24cm未満、Xタイプは超低床仕様ではご使用になれません。

商品名	商品番号	商品コード
ST-136N LO	19-5399-1	00200-000410
ご利用者 負担額 (1割)	300円	月額レンタル料金 600円 (2割) 900円 (3割)
		3,000円

## ガス圧式昇降ベッドテーブル PZT-840

プラッツ  
在庫限定品

ケア優 ラフィオ ミオレット  
フォーユー  
楽匠  
プラス 楽匠 S-Z



※ラフィオ超低床仕様ではご使用になれません。  
※ミオレット・フォーユー、楽匠 S と組み合わせる場合、ハイトスペーサーが必要です。  
※ミオレット・フォーユーはキャスター装着時はご使用になれません。  
※楽匠プラスHタイプは床高が24cm未満、Xタイプは超低床仕様ではご使用になれません。

商品名	商品番号	商品コード
PZT-840	19-5589-1	00631-000178
ご利用者 負担額 (1割)	200円	月額レンタル料金 400円 (2割) 600円 (3割)
		2,000円

## 昇降式ベッドサイドテーブル PT03-840MB

プラッツ

ケア優 ラフィオ ミオレット  
フォーユー  
楽匠  
プラス 楽匠 Z



※ラフィオ超低床仕様ではご使用になれません。  
※ミオレット・フォーユーと組み合わせる場合、ハイトスペーサーが必要です。  
※ミオレット・フォーユーはキャスター装着時はご使用になれません。  
※楽匠プラスHタイプは床高が24cm未満、Xタイプは超低床仕様ではご使用になれません。

商品名	商品番号	商品コード
PT03-840MB	19-6711-1	00631-000618
ご利用者 負担額 (1割)	200円	月額レンタル料金 400円 (2割) 600円 (3割)
		2,000円

オーバーテーブル (ケア優用) K-135CY

ケア優

シーホネンス



商品名	商品番号	商品コード
K-135CY	19-5345-1	00167-Z00083
ご利用者負担額 (1割)	50円	(2割) 100円 (3割) 150円
月額レンタル料金		500円

オーバーテーブル PGT-400LM

ラフィオ

ミオレットⅢ

ミオレットフォーユー

ブラッツ



商品名	商品番号	商品コード
PGT-400LM	19-5504-1	00631-000121
ご利用者負担額 (1割)	50円	(2割) 100円 (3割) 150円
月額レンタル料金		500円

床ずれ  
防止用具

体位  
変換器

認知症  
老人徘徊  
感知機器

手すり

オーバーテーブル KQ-060L

楽匠  
プラス 楽匠 Z

パラマウントベッド

※ラクラリアモーションは  
ご使用になれません。

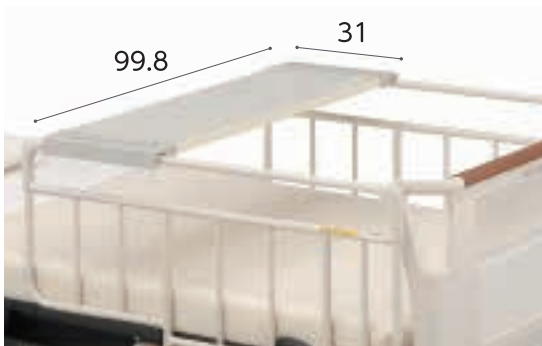

商品名	商品番号	商品コード
KQ-060L	19-0167-1	00170-000374
ご利用者負担額 (1割)	50円	(2割) 100円 (3割) 150円
月額レンタル料金		500円

IVスタンド KC-518

パラマウントベッド



※地域によっては介護保険を  
適用できない場合があります。  
※スタッキングはできません。

商品名	商品番号	商品コード
IVスタンド KC-518	19-6892-1	00170-001539
ご利用者負担額 (1割)	円	(2割) 円 (3割) 円
月額レンタル料金		1,500円

歩行  
補助杖

歩行器

車椅子・  
車椅子  
付属品

スロープ

移動用  
リフト・  
つり具

ケアスライダー (MEMS)

ケア優 ラフィオ ミオレット  
フォーユー

モルテン

より安全でスムーズな移乗をサポートします。

グリーン  
ケア 楽匠 Z 楽匠 S

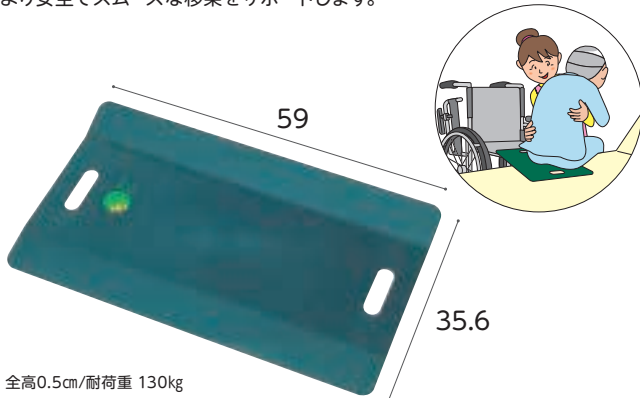

全高0.5cm/耐荷重 130kg

商品名	商品番号	商品コード
MEMS	19-1301-1	00054-000033
ご利用者負担額 (1割)	100円	(2割) 200円 (3割) 300円
月額レンタル料金		1,000円

テイコブ移乗用介助ベルト AB31

ケア優 ラフィオ ミオレット  
Ⅲ

幸和製作所

安全にベッドからの移乗介助が出来ます。  
安全に介助者の負担を軽減します。  
適応胸囲サイズが約60~130cmと  
小柄な方から大柄な方まで対応できます。  
保管時に便利な吊り下げ用ストラップ付き。  
ベルト裏面に滑り止め付き。



商品名	商品番号	商品コード
AB31	19-5519-1	00030-000142
ご利用者負担額 (1割)	100円	(2割) 200円 (3割) 300円
月額レンタル料金		1,000円

介護保険  
購入  
対象品

販売品

情報



床ずれ  
防止用具

体位  
変換器

認知症  
老人徘徊  
感知機器

手すり

歩行  
補助杖

歩行器

車椅子・  
車椅子  
付属品

スロープ

移動用  
リフト・  
つり具

介護保険  
購入  
対象品

販売品

情報

## マットレス

マットレスは寝心地と寝返りのしやすさと体圧分散効果を配慮して選ぶようにしましょう。

特に寝返りが困難な方や臀部の筋肉に萎縮（臀部が痩せている）がある方の場合、床ずれのリスクが高くなっていますので、注意をして選ぶ必要があります。

やわらかめ

しっかり

**やわらかめ**

- テルサ (やわらか面)
- ケアデュオ
- ケアブリーズ (やわらか面)
- アルファプラ すくっと防水
- アルファプラ すくっとRe通気
- ストレッチフィット

**しっかり**

- テルサ (しっかり面)
- ケアブリーズ (しっかり面)
- ストレッチスリム
- ケアさらり
- プレグラ
- ダブルウェーブ

## エバーフィットC3マットレス 通気

### パラマウントベッド

快適性と利便性を両立させたマットレス。

材質/中身: ポリエステル・ポリウレタン(難燃)  
側地:(ソフトフィット面) ポリエステル 100% (抗菌・防カビ・難燃・消臭)  
(ハードフィット面) ポリエステル 100% (抗菌・防カビ・難燃)

厚さ  
10  
cm

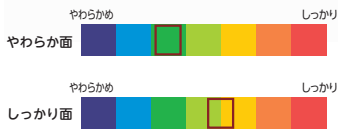
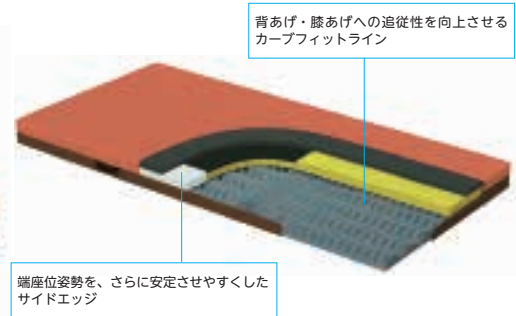

### 体圧分散性

さらに体圧分散性を高め、床ずれ防止をサポート  
ソフトフィット面の上層に、旧エバーフィットマットレスよりもやわらかい素材を採用し、身体とマットレスの接触面積を広くとることで、体圧分散性を向上させています。  
ハードフィット面もクッション材を変更することで、体圧分散性を高めています。

### 動きやすさ

新開発「ムーブサポートフォーム」の採用により、動きやすさが向上  
人の身体のやわらかさに近いため、力が伝わりやすく、寝返りなどの動作がおこないやすい旧エバーフィットマットレスの特性を継承しながら、より反発性の高い「ムーブサポートフォーム」を使用することで、ハードフィット面だけでなくソフトフィット面の動きやすさを向上させました。

商品名	商品番号	商品コード
91cm幅 レギュラー	12-6105-1	00170-001042
サイズ: 幅 91 × 全長 191 × 厚さ 10cm		
ご利用者負担額 (1割)	300 円	月額レンタル料金
	(2割) 600 円	3,000 円
	(3割) 900 円	
商品名	商品番号	商品コード
91cm幅 ミニ	12-6106-1	00170-001043
サイズ: 幅 91 × 全長 180 × 厚さ 10cm		
ご利用者負担額 (1割)	300 円	月額レンタル料金
	(2割) 600 円	3,000 円
	(3割) 900 円	

### 背あげ・膝あげへの追従性を向上させるカーブフィットライン

ベッドの動きに合わせて曲がる部分には直線上のスリットを設けています。またサイドエッジにもスリット(カッティング)加工を施しています。これらの加工によりマットレスの屈曲性を高めてベッドへの追従性を向上させることで、背あげに伴う圧迫感と姿勢の崩れを抑えます。

### 安定性を高めるために、両サイドにはかための素材を使用

端座位をとるときや移乗するときに姿勢が安定しやすいように、マットレスの両サイドにはかための素材を使用しています。また、従来よりサイドエッジの幅を広げて、安定性を高められるよう配慮した設計です。

商品名	商品番号	商品コード
83cm幅 レギュラー	12-6107-1	00170-001044
サイズ: 幅 83 × 全長 191 × 厚さ 10cm		
ご利用者負担額 (1割)	300 円	月額レンタル料金
	(2割) 600 円	3,000 円
	(3割) 900 円	
商品名	商品番号	商品コード
83cm幅 ミニ	12-6108-1	00170-001045
サイズ: 幅 83 × 全長 180 × 厚さ 10cm		
ご利用者負担額 (1割)	300 円	月額レンタル料金
	(2割) 600 円	3,000 円
	(3割) 900 円	

床ずれ  
防止用具

体位  
変換器

認知症  
老人徘徊  
感知機器

手すり

歩行  
補助杖

歩行器

車椅子・  
車椅子  
付属品

スロープ

移動用  
リフト・  
つり具

## エバーフィットC3マットレス ドライ

### パラマウントベッド

快適性と利便性を両立させたマットレス。

材質/中身: ポリエステル・ポリウレタン(難燃)  
側地:(ソフトフィット面) ポリエステル 50%・アクリル 30%・ポリウレタン 20% (抗菌・防水・難燃・吸放湿・消臭)  
(ハードフィット面) ポリエステル 70%・ポリウレタン 30% (抗菌・防カビ・難燃)

厚さ  
10  
cm



商品名	商品番号	商品コード
91cm幅 レギュラー	12-6116-1	00170-001033
サイズ: 幅 91 × 全長 191 × 厚さ 10cm		
ご利用者負担額 (1割)	300 円	月額レンタル料金
	(2割) 600 円	3,000 円
	(3割) 900 円	
商品名	商品番号	商品コード
91cm幅 ミニ	12-6117-1	00170-001034
サイズ: 幅 91 × 全長 180 × 厚さ 10cm		
ご利用者負担額 (1割)	300 円	月額レンタル料金
	(2割) 600 円	3,000 円
	(3割) 900 円	
商品名	商品番号	商品コード
83cm幅 レギュラー	12-6118-1	00170-001035
サイズ: 幅 83 × 全長 191 × 厚さ 10cm		
ご利用者負担額 (1割)	300 円	月額レンタル料金
	(2割) 600 円	3,000 円
	(3割) 900 円	
商品名	商品番号	商品コード
83cm幅 ミニ	12-6119-1	00170-001036
サイズ: 幅 83 × 全長 180 × 厚さ 10cm		
ご利用者負担額 (1割)	300 円	月額レンタル料金
	(2割) 600 円	3,000 円
	(3割) 900 円	

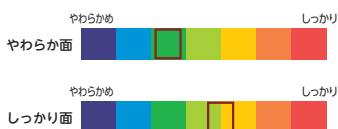

介護保険  
購入  
対象品

販売品

情報



## ケアデュオ

日本ケアサプライ



床ずれ  
防止用具

体位  
変換器

認知症  
老人徘徊  
感知機器

手すり

歩行  
補助杖

歩行器

車椅子・  
車椅子  
付属品

スロープ

移動用  
リフト・  
つり具

お手入れしやすい「防水タイプ」のカバーです。  
やさしい寝心地で、かつ端座位をとるときも姿勢が安定します。  
適度な硬さで、そのままでも、またエアマットの下にも使用可能です。  
ベッドの種類を問わず、ご利用いただけます。



商品名	商品番号	商品コード
90cm幅 レギュラー	12-5642-1	00614-000007
サイズ：幅 90 × 全長 191 × 厚さ 8cm		
商品名	商品番号	商品コード
90cm幅 ショート	12-5715-1	00614-000007
サイズ：幅 90 × 全長 181 × 厚さ 8cm		
商品名	商品番号	商品コード
90cm幅 セミロング	12-5755-1	00614-000007
サイズ：幅 90 × 全長 195 × 厚さ 8cm		
商品名	商品番号	商品コード
83cm幅 レギュラー	12-5643-1	00614-000007
サイズ：幅 83 × 全長 191 × 厚さ 8cm		
商品名	商品番号	商品コード
83cm幅 ショート	12-5915-1	00614-000007
サイズ：幅 83 × 全長 181 × 厚さ 8cm		
材質/カバー：表地 ウレタン合皮、裏地 ウレタンフィルム、マット：ウレタンフォーム		
ご利用者 負担額 (1割)	150円	(2割) 300円 (3割) 450円
月額レンタル料金	1,500円	

介護保険  
購入  
対象品

販売品

情報

## ケアブリーズ

東洋クオリティワン

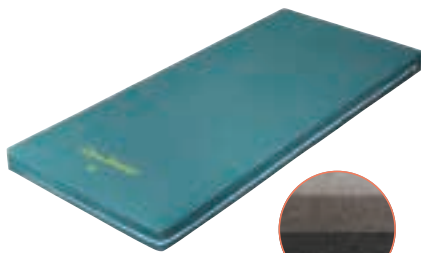

① 選べる寝心地  
やわらかな寝心地の「やわらか」面と身体がしずみこみにくい「しっかり」面のリバーシブル仕様となっております。お好みに合わせてご使用ください。

② 軽くて通気性が良い  
ムレにくいウレタンフォームと、通気カバーの組み合わせでいつも快適にご利用いただけます。カバーは取外して丸洗いができ、衛生的です。

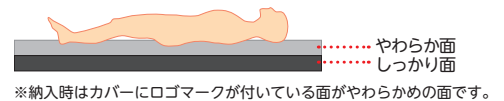

※納入時はカバーにロゴマークが付いている面がやわらかめの面です。

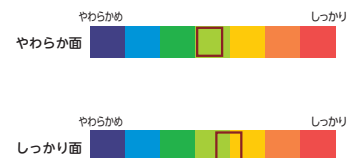

商品名	商品番号	商品コード
90cm幅 レギュラー	12-5846-1	00523-000019
サイズ：幅 90 × 全長 191 × 厚さ 8cm		
商品名	商品番号	商品コード
90cm幅 ショート	12-5847-1	00523-000019
サイズ：幅 90 × 全長 181 × 厚さ 8cm		
商品名	商品番号	商品コード
83cm幅 レギュラー	12-5848-1	00523-000019
サイズ：幅 83 × 全長 191 × 厚さ 8cm		
商品名	商品番号	商品コード
83cm幅 ショート	12-5849-1	00523-000019
サイズ：幅 83 × 全長 181 × 厚さ 8cm		
材質/カバー：ポリエステル100%、マット：ウレタンフォーム		
ご利用者 負担額 (1割)	150円	(2割) 300円 (3割) 450円
月額レンタル料金	1,500円	



## テルサ 防水タイプ

モルテン

厚さ  
12  
cm

- 従来の標準マットレスより厚みをもたせることで、体圧分散性能と質感が向上
- 体全体を優しくつつみ込む【やわらか面】と、体の沈み込みをおさえ寝返りのしやすい【しっかり面】の異なる質感を選ぶことが可能(リバーシブル)

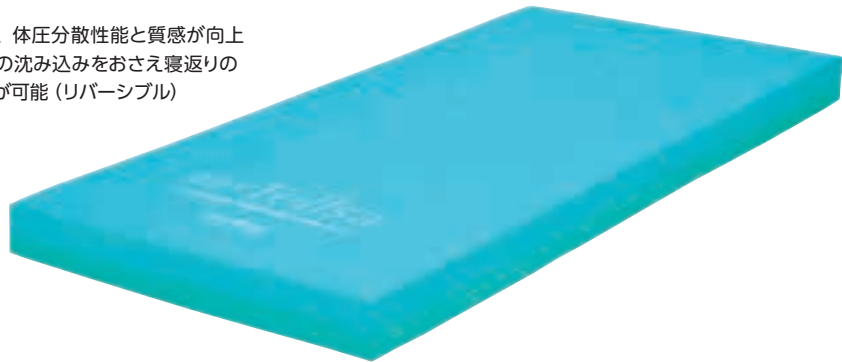

【やわらか面/スリット形状】

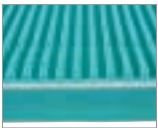

【しっかり面/フラット形状】

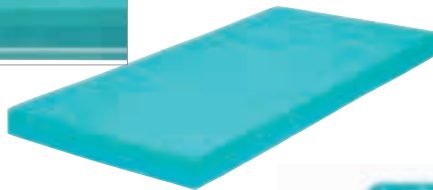
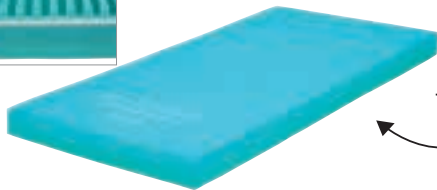

- マットレス内部は3つのインナーマットから構成されており、【やわらか面】と【しっかり面】を部分的に組み合わせ、異なる質感を選ぶことが可能。(部分交換)



材質/マット:ウレタンフォーム・ポリエステル繊維、カバー:ウレタン合皮(アウター)・ポリエステル(インナー)

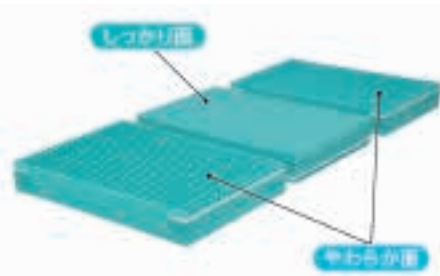

商品名	商品番号	商品コード
91cm幅 レギュラー	12-5952-1	00054-000204

サイズ:幅91×全長191×厚さ12cm

ご利用者負担額 (1割)	(2割)	(3割)	月額レンタル料金
250円	500円	750円	2,500円

商品名	商品番号	商品コード
91cm幅 ショート	12-5954-1	00054-000207

サイズ:幅91×全長180×厚さ12cm

ご利用者負担額 (1割)	(2割)	(3割)	月額レンタル料金
250円	500円	750円	2,500円

商品名	商品番号	商品コード
83cm幅 レギュラー	12-5953-1	00054-000203

サイズ:幅83×全長191×厚さ12cm

ご利用者負担額 (1割)	(2割)	(3割)	月額レンタル料金
250円	500円	750円	2,500円

商品名	商品番号	商品コード
83cm幅 ショート	12-5955-1	00054-000206

サイズ:幅83×全長180×厚さ12cm

ご利用者負担額 (1割)	(2割)	(3割)	月額レンタル料金
250円	500円	750円	2,500円

## ケアさらり

日本ケアサプライ

通気性の良いムレにくいマットレスです。「多層構造」の採用により、寝姿勢を水平に保つための適度な硬さとクッション性を実現。安定した寝姿勢や端座位をサポートします。

グリーン  
ケア  
厚さ  
8  
cm

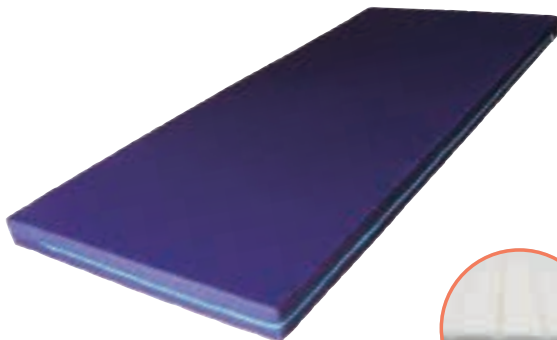

両端は硬く  
立ち上がり  
をサポート

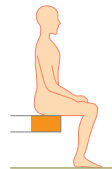

腰部が沈み込みにくい



商品名	商品番号	商品コード
91cm幅 レギュラー	12-5735-1	00614-000006

サイズ:幅91×全長191×厚さ8cm

商品名	商品番号	商品コード
91cm幅 ショート	12-5737-1	00614-000006

サイズ:幅91×全長181×厚さ8cm

商品名	商品番号	商品コード
83cm幅 レギュラー	12-5736-1	00614-000006

サイズ:幅83×全長191×厚さ8cm

材質/カバー、マット:ポリエステル 抗菌防臭加工、防炎加工のカバー

ご利用者負担額 (1割)	(2割)	(3割)	月額レンタル料金
150円	300円	450円	1,500円

床ずれ  
防止用具

体位  
変換器

認知症  
老人徘徊  
感知機器

手すり

歩行  
補助杖

歩行器

車椅子・  
車椅子  
付属品

スロープ

移動用  
リフト・  
つり具

介護保険  
購入  
対象品

販売品

情報



# ベッド・ベッド付属品

## アルファプラすくっとRe 通気

床ずれ  
防止用具

タイカ

寝返りから立ち上がりまでの一連の動作が安定して行えます。動きやすさと寝心地を両立した体圧分散型マットレスです。

体位  
変換器

認知症  
老人徘徊  
感知機器

手すり

歩行  
補助杖



### ●安定性の高い端部の構造

端座位や立ち上がり時の安定性と介助のしやすさを考え、アクティブエリアは固めのウレタンフォームを使用しています。

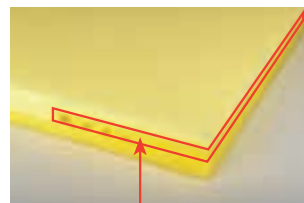

高硬度ウレタンフォームで安定感を確保

### ●優れた体圧分散性能

上層と中層に使用した柔らかめの高弾性無膜ウレタンフォームによって優れた体圧分散性能を発揮します。療養者にリラックスと、床ずれになる前からの安心をお届けします。



中央部分の柔らかめのウレタンフォームが耐圧分散性能を発揮



やわらかめ

しっかり

材質/カバー：ポリエステル、マット：ポリウレタンフォーム

## アルファプラすくっと防水

タイカ

撥水/防水カバータイプ。両端に高硬度ウレタンを使用し、立ち上がり、起き上がり動作を助けます。中央部はソフトな寝心地、両端は硬く立ち上がりをサポートします。

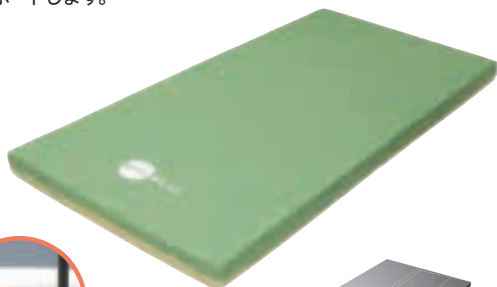

低硬度ウレタン

高硬度ウレタンⅠ

高硬度ウレタンⅡ



やわらかめ

しっかり

材質/マット：アルファゲル、ポリウレタンフォーム  
カバー：(表地) ポリエステル、(裏地) ポリウレタン

### ●寝返りをサポート

アクティブエリアに設けた空洞部分が変形し沈み込むことによって寝返りがしやすくなりました。

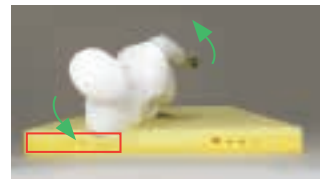
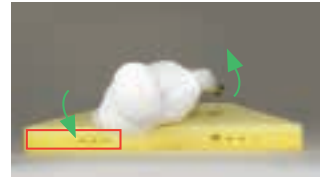

厚さ  
8  
cm

歩行器

車椅子・  
車椅子  
付属品

スロープ

移動用  
リフト・  
つり具

介護保険  
購入  
対象品

販売品

情報

商品名	商品番号	商品コード
91cm幅 レギュラー	12-5986-1	00563-000108
サイズ：幅91×全長191×厚さ8cm		
ご利用者負担額 (1割)	300 円	月額レンタル料金 600 円
		(2割) 900 円
		(3割) 3,000 円
商品名	商品番号	商品コード
91cm幅 ショート	12-5987-1	00563-000109
サイズ：幅91×長さ180×厚さ8cm		
ご利用者負担額 (1割)	300 円	月額レンタル料金 600 円
		(2割) 900 円
		(3割) 3,000 円
商品名	商品番号	商品コード
83cm幅 レギュラー	12-5984-1	00563-000106
サイズ：幅83×長さ191×厚さ8cm		
ご利用者負担額 (1割)	300 円	月額レンタル料金 600 円
		(2割) 900 円
		(3割) 3,000 円
商品名	商品番号	商品コード
83cm幅 ショート	12-5985-1	00563-000107
サイズ：幅83×長さ180×厚さ8cm		
ご利用者負担額 (1割)	300 円	月額レンタル料金 600 円
		(2割) 900 円
		(3割) 3,000 円

厚さ  
9  
cm

商品名	商品番号	商品コード
91cm幅 レギュラー	12-5627-1	00563-000024
サイズ：幅91×全長191×厚さ9cm		
ご利用者負担額 (1割)	250 円	月額レンタル料金 500 円
		(2割) 750 円
		(3割) 2,500 円
商品名	商品番号	商品コード
91cm幅 ショート	12-5628-1	00563-000023
サイズ：幅91×長さ180×厚さ9cm		
ご利用者負担額 (1割)	250 円	月額レンタル料金 500 円
		(2割) 750 円
		(3割) 2,500 円
商品名	商品番号	商品コード
83cm幅 レギュラー	12-5625-1	00563-000026
サイズ：幅83×全長191×厚さ9cm		
ご利用者負担額 (1割)	250 円	月額レンタル料金 500 円
		(2割) 750 円
		(3割) 2,500 円
商品名	商品番号	商品コード
83cm幅 ショート	12-5626-1	00563-000025
サイズ：幅83×長さ180×厚さ9cm		
ご利用者負担額 (1割)	250 円	月額レンタル料金 500 円
		(2割) 750 円
		(3割) 2,500 円

## ストレッチフィットマットレス

### パラマウントベッド

マットレスが伸びて、背上げに伴う身体のずれを軽減します。プロフィール加工を施したウレタンフォームのトップクッションが、身体の突部にかかる圧力を効果的に分散します。

材質 [清拭] 中材:ポリエステル、ウレタンフォーム(難燃)  
側地:ポリエステル、ポリウレタン(抗菌・防水・難燃)  
[通気] 中材:ポリエステル、ウレタンフォーム(難燃)  
側地:ポリエステル(抗菌・防カビ・難燃)

厚さ  
9  
cm



清拭

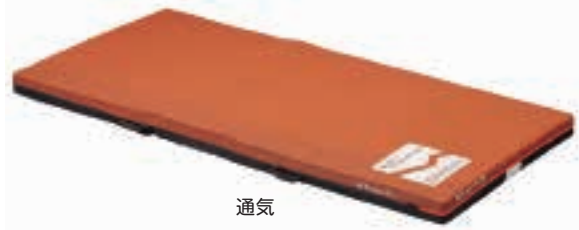

通気



商品名	商品番号	商品コード
[清拭]91cm幅 レギュラー	12-5870-1	00170-000730

サイズ:幅91×全長191×厚さ9cm

ご利用者負担額 (1割)	(2割)	(3割)	月額レンタル料金
300円	600円	900円	3,000円

商品名	商品番号	商品コード
[清拭]91cm幅 ミニ	12-5871-1	00170-000731

サイズ:幅91×全長180×厚さ9cm

ご利用者負担額 (1割)	(2割)	(3割)	月額レンタル料金
300円	600円	900円	3,000円

商品名	商品番号	商品コード
[清拭]83cm幅 レギュラー	12-5872-1	00170-000732

サイズ:幅83×全長191×厚さ9cm

ご利用者負担額 (1割)	(2割)	(3割)	月額レンタル料金
300円	600円	900円	3,000円

商品名	商品番号	商品コード
[清拭]83cm幅 ミニ	12-5873-1	00170-000733

サイズ:幅83×全長180×厚さ9cm

ご利用者負担額 (1割)	(2割)	(3割)	月額レンタル料金
300円	600円	900円	3,000円

商品名	商品番号	商品コード
[通気]91cm幅 レギュラー	12-5874-1	00170-000735

サイズ:幅91×全長191×厚さ9cm

ご利用者負担額 (1割)	(2割)	(3割)	月額レンタル料金
300円	600円	900円	3,000円

商品名	商品番号	商品コード
[通気]91cm幅 ミニ	12-5875-1	00170-000736

サイズ:幅91×全長180×厚さ9cm

ご利用者負担額 (1割)	(2割)	(3割)	月額レンタル料金
300円	600円	900円	3,000円

商品名	商品番号	商品コード
[通気]83cm幅 レギュラー	12-5876-1	00170-000737

サイズ:幅83×全長191×厚さ9cm

ご利用者負担額 (1割)	(2割)	(3割)	月額レンタル料金
300円	600円	900円	3,000円

商品名	商品番号	商品コード
[通気]83cm幅 ミニ	12-5877-1	00170-000738

サイズ:幅83×全長180×厚さ9cm

ご利用者負担額 (1割)	(2割)	(3割)	月額レンタル料金
300円	600円	900円	3,000円

## 延長マットレス

### パラマウントベッド



楽匠S、楽匠Zシリーズのベッド(91cm幅レギュラー、83cm幅レギュラー)を足側に14cm延長できる延長フレームに設置する、延長部専用のマットレスです。側地は抗菌・難燃です。

楽匠Z 楽匠S 厚さ8cm

商品名	商品番号	商品コード
91cm幅	12-5698-1	00170-000563

サイズ:幅91×全長14×厚さ8cm

ご利用者負担額 (1割)	(2割)	(3割)	月額レンタル料金
50円	100円	150円	500円

商品名	商品番号	商品コード
83cm幅	12-5696-1	00170-000565

サイズ:幅83×全長14×厚さ8cm

材質/カバー:ポリエステル(抗菌・難燃)、マット:ポリエステル

ご利用者負担額 (1割)	(2割)	(3割)	月額レンタル料金
50円	100円	150円	500円

## ケアデュオ延長マットレス

### 日本ケアサブライ



グリーンケア 厚さ8cm

商品名	商品番号	商品コード
幅90cm×厚さ8cm	12-6011-1	00614-000018

サイズ:幅90×全長14×厚さ8cm

商品名	商品番号	商品コード
幅83cm×厚さ8cm	12-6012-1	00614-000018

サイズ:幅83×全長14×厚さ8cm

材質/カバー:表面 ポリエステル、内部 ウレタンフォーム

ご利用者負担額 (1割)	(2割)	(3割)	月額レンタル料金
50円	100円	150円	500円

床ずれ  
防止用具

体位  
変換器

認知症  
老人徘徊  
感知機器

手すり

歩行  
補助杖

歩行器

車椅子・  
車椅子  
付属品

スロープ

移動用  
リフト・  
つり具

介護保険  
購入  
対象品

販売品

情報



## 床ずれってなに？

寝返りが打てないと、同じ場所に体重がかかり続けるので、血の流れが悪くなり、床ずれができます。また、そこにずれ力加わるとより発生しやすくなります。

### 圧迫

① 細胞は血から栄養をもらっています。



② 血の流れが悪いと栄養がもらえません。



③ とうとう細胞が死んでしまいました。



床ずれ

+

### ずれ力

①

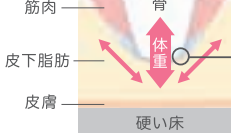

ハサミと同じ力  
ハサミで紙を切る時と同じ  
ような力がかかります。

②

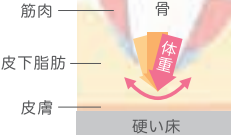

### 発生しやすい部位

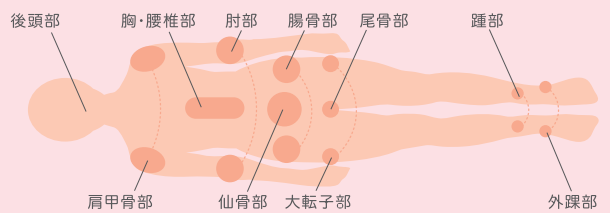

## まずは床ずれになりやすさを調べましょう

OHスケール 次の質問に答えると、床ずれになりやすさがわかります。

Q1 ベッドの上で自分で寝返りできますか？	A1	・できる ・どちらでもない ・できない	0点 1.5点 3点	<input type="checkbox"/>	点
Q2 お尻の骨の飛び出し具合は次のうちどれですか？ 	A2	・正常 ・軽度・中等度 ・高度	0点 1.5点 3点	<input type="checkbox"/>	点
Q3 むくみはありますか？	A3	・いいえ ・はい	0点 3点	<input type="checkbox"/>	点
Q4 関節が硬くなって手足を伸ばしにくいですか？	A4	・いいえ ・はい	0点 1点	<input type="checkbox"/>	点

合計点数は  
何点でしたか？

1点でもついた人は、  
床ずれになりやすい  
人です。また、点数が  
高い人ほど床ずれに  
なりやすい人です。

合計  点

### OHスケールとリスクレベル

合計点数	リスク	床ずれ発症率(目安)	治癒期間(目安)
0点	リスクなし・予防	—	—
1～3点	軽度リスク	約25%以下	40日
4～6点	中等度リスク	約26～65%	57日
7～10点	高度リスク	約66%以上	173日

## 使用者の介護環境も考えてマットレスを選びましょう

床ずれ防止用具は床ずれができてから使うだけでなく、床ずれができる前から「床ずれを防止」するために使う用具です。使用者の状態や床ずれになりやすさを把握し、マットレスを選びましょう。

合計点数	介護力あり	介護力なし	静止型	ハイブリッド型	圧切替型	＜リスク＞	＜種類＞
0点	布団、ベッドマットレス	体圧分散式マットレス (静止型 厚さ10cm未満)	体圧分散性能と、安楽性や安定性の バランスに優れています。			予防～軽度	
1～3点		体圧分散式マットレス (静止型 厚さ10cm以上) 上敷き型エアマットレスなど		ウレタンフォームとエアを組み合わせた マットレスです。		軽度～中度	
4～6点	体圧分散式マットレス (静止型 厚さ10cm未満)	体圧分散式マットレス (静止型 厚さ10cm以上)				中度～ リスク保有者	
7～10点	体圧分散式マットレス (静止型 厚さ10cm以上) 上敷き型エアマットレス ハイブリッド型など	コンピューター制御エアマットレス、 ハイブリッド型など			エアを自動的に出し入れし、圧がかかる 場所を移動させるマットレスです。	軽度～ リスク保有者	
							＜種類＞ 圧切替型 静止型 ハイブリッド

## 床ずれ対応マットレス一覧表

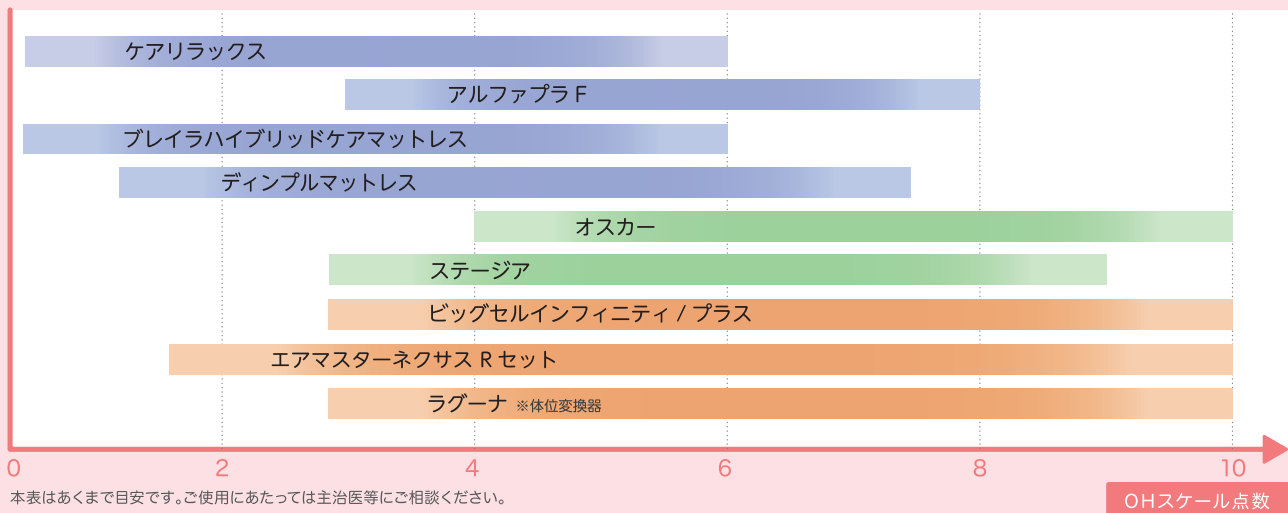

## よりよい介護のために

身体機能を維持・向上させたり、床ずれを防止するために、次のようなポイントで観察をして、必要なケアを実践しましょう。

<p>観察ポイント例</p> <p><b>動作</b></p> <ul style="list-style-type: none"> <li>背上げの頻度</li> <li>床上移動の仕方</li> <li>起き上がりの仕方</li> <li>移乗の仕方</li> <li>かかとのずれ力</li> </ul>	<p>必要なケア</p> <ul style="list-style-type: none"> <li>○質の高い動作介助</li> <li>○用具の利用</li> </ul>	<p>観察ポイント例</p> <p><b>身体状況・体位</b></p> <ul style="list-style-type: none"> <li>こやしゅく関節拘縮のレベル</li> <li>えんばい円背のレベル</li> <li>麻痺の箇所</li> <li>側臥位の頻度</li> <li>好意体位の有無</li> </ul>	<p>必要なケア</p> <ul style="list-style-type: none"> <li>○質の高い動作介助</li> <li>○ポジショニング</li> </ul>
---	--	--	--

※しみや汚れ、タバコのこげ跡など破損がひどい場合は、マットレスの実費を請求させていただきます。

床ずれ  
防止用具

体位  
変換器

認知症  
老人徘徊  
感知機器

手すり

歩行  
補助杖

歩行器

車椅子・  
車椅子  
付属品

スロープ

移動用  
リフト・  
つり具

介護保険  
購入  
対象品

販売品

情報



# 床ずれ防止用具

床ずれ  
防止用具

体位  
変換器

認知症  
老人徘徊  
感知機器

手すり

歩行  
補助杖

歩行器

車椅子・  
車椅子  
付属品

スロープ

移動用  
リフト・  
つり具

介護保険  
購入  
対象品

販売品

情報

## アルファプラL 撥水・防水

タイカ

上層と中層に柔らかめの高弾性無膜ウレタンフォームを使用し、さらにアルファゲルを組み合わせることで、床ずれが心配になり始めた方に適した体圧分散を行います。



予防～程度 静止型

材質：シリコンゲル/ポリウレタンフォーム（撥水・防水） カバー：表地/ポリエステル 裏地/ポリウレタン

商品名	商品番号	商品コード
91cm幅 レギュラー	13-5570-1	00563-000103
サイズ：幅91×全長195×厚さ10cm マット重さ：7.6kg		

ご利用者負担額 (1割)	450 円	(2割) 900 円	月額レンタル料金
		(3割) 1,350 円	4,500 円

商品名	商品番号	商品コード
91cm幅 ショート	13-5572-1	00563-000104
サイズ：幅91×全長181×厚さ10cm マット重さ：7.1kg		

ご利用者負担額 (1割)	450 円	(2割) 900 円	月額レンタル料金
		(3割) 1,350 円	4,500 円

商品名	商品番号	商品コード
83cm幅 レギュラー	13-5571-1	00563-000101
サイズ：幅83×全長195×厚さ10cm マット重さ：6.9kg		

ご利用者負担額 (1割)	450 円	(2割) 900 円	月額レンタル料金
		(3割) 1,350 円	4,500 円

商品名	商品番号	商品コード
83cm幅 ショート	13-5573-1	00563-000102
サイズ：幅83×全長181×厚さ10cm マット重さ：6.4kg		

ご利用者負担額 (1割)	450 円	(2割) 900 円	月額レンタル料金
		(3割) 1,350 円	4,500 円

## アルファプラ FII-W 撥水・防水

タイカ

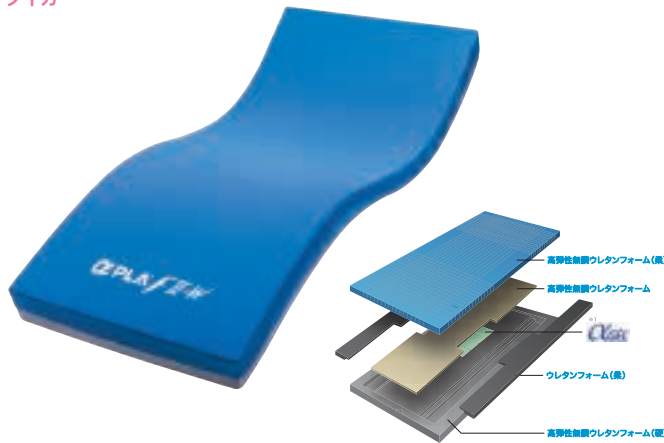

※1 αGEL（アルファゲル）は、タイカが開発したシリコンを主原料とするゲル状素材です。

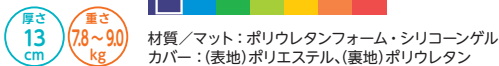

●本製品は全てのウイルス、菌による感染を予防するものではありません。  
●コロナウイルス感染の治療を目的とするものではありません。

軽度～中度 静止型

「抗ウイルス」「抗菌」のW加工カバー仕様

商品名	商品番号	商品コード
91cm幅 レギュラー	13-5748-1	00563-000153
サイズ：幅91×全長195×厚さ13cm 重さ：9.0kg		

ご利用者負担額 (1割)	800 円	(2割) 1,600 円	月額レンタル料金
		(3割) 2,400 円	8,000 円

商品名	商品番号	商品コード
91cm幅 ショート	13-5750-1	00563-000154
サイズ：幅91×全長181×厚さ13cm 重さ：8.5kg		

ご利用者負担額 (1割)	800 円	(2割) 1,600 円	月額レンタル料金
		(3割) 2,400 円	8,000 円

商品名	商品番号	商品コード
83cm幅 レギュラー	13-5747-1	00563-000151
サイズ：幅83×全長195×厚さ13cm 重さ：8.3kg		

ご利用者負担額 (1割)	800 円	(2割) 1,600 円	月額レンタル料金
		(3割) 2,400 円	8,000 円

商品名	商品番号	商品コード
83cm幅 ショート	13-5749-1	00563-000152
サイズ：幅83×全長181×厚さ13cm 重さ：7.8kg		

ご利用者負担額 (1割)	800 円	(2割) 1,600 円	月額レンタル料金
		(3割) 2,400 円	8,000 円

## アルファプラF 撥水・防水

タイカ

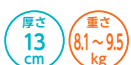

材質/マット：シリコンゲル、ポリウレタンフォーム、  
カバー：表地 ポリエステル、裏地 ポリウレタン

軽度～中度 静止型

商品名	商品番号	商品コード
91cm幅 レギュラー	13-5455-1	00563-000059
サイズ：幅91×全長195×厚さ13cm 重さ：9.5kg		

ご利用者負担額 (1割)	650 円	(2割) 1,300 円	月額レンタル料金
		(3割) 1,950 円	6,500 円

商品名	商品番号	商品コード
91cm幅 ショート	13-5457-1	00563-000058
サイズ：幅91×全長181×厚さ13cm 重さ：8.8kg		

ご利用者負担額 (1割)	650 円	(2割) 1,300 円	月額レンタル料金
		(3割) 1,950 円	6,500 円

商品名	商品番号	商品コード
83cm幅 レギュラー	13-5454-1	00563-000056
サイズ：幅83×全長195×厚さ13cm 重さ：8.7kg		

ご利用者負担額 (1割)	650 円	(2割) 1,300 円	月額レンタル料金
		(3割) 1,950 円	6,500 円

商品名	商品番号	商品コード
83cm幅 ショート	13-5456-1	00563-000055
サイズ：幅83×全長181×厚さ13cm 重さ：8.1kg		

ご利用者負担額 (1割)	650 円	(2割) 1,300 円	月額レンタル料金
		(3割) 1,950 円	6,500 円

## エバープラウドマットレス (ドライタイプ)

エクストラソフト面 **軽度~中度** 静止型 ソフト面 **予防~軽度** 静止型

### パラマウントベッド

体圧分散、ずれ軽減、蒸れ軽減の3つの機能で床ずれ防止を多面的にサポート



厚さ **13cm** 重さ **9.5~11kg**  
 材質/エクストラソフト面: ポリエステル50%、アクリル30%、ポリウレタン20%  
 ソフト面: ポリエステル70%、ポリウレタン30%  
 内カバー: ポリエステル100% クッション材: ポリウレタン・ポリエステル

商品名	商品番号	商品コード
91cm幅 レギュラー	13-5665-1	00170-000966
サイズ: 幅91×全長191×厚さ13cm マット重さ: 11kg		
ご利用者負担額 (1割)	<b>550</b> 円	月額レンタル料金 <b>5,500</b> 円
	(2割) <b>1,100</b> 円	(3割) <b>1,650</b> 円
商品名	商品番号	商品コード
91cm幅 ミニ	13-5666-1	00170-000967
サイズ: 幅91×全長180×厚さ13cm マット重さ: 10.5kg		
ご利用者負担額 (1割)	<b>550</b> 円	月額レンタル料金 <b>5,500</b> 円
	(2割) <b>1,100</b> 円	(3割) <b>1,650</b> 円
商品名	商品番号	商品コード
83cm幅 レギュラー	13-5667-1	00170-000968
サイズ: 幅83×全長191×厚さ13cm マット重さ: 10kg		
ご利用者負担額 (1割)	<b>550</b> 円	月額レンタル料金 <b>5,500</b> 円
	(2割) <b>1,100</b> 円	(3割) <b>1,650</b> 円
商品名	商品番号	商品コード
83cm幅 ミニ	13-5668-1	00170-000969
サイズ: 幅83×全長180×厚さ13cm マット重さ: 9.5kg		
ご利用者負担額 (1割)	<b>550</b> 円	月額レンタル料金 <b>5,500</b> 円
	(2割) <b>1,100</b> 円	(3割) <b>1,650</b> 円

床ずれ  
防止用具

体位  
変換器

認知症  
老人徘徊  
感知機器

手すり

歩行  
補助杖

## ストレッチグライドマットレス

**軽度~中度** 静止型

パラマウントベッド マットレスが伸びて、背上げに伴う身体のずれを軽減します。身体の部位に応じた、ウレタンフォーム素材とカットイングの組み合わせにより、優れた体圧分散性能を発揮します。

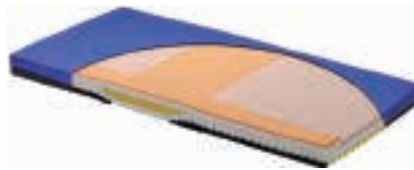

厚さ **12.5cm** 重さ **8~9kg**

商品名	商品番号	商品コード
[清拭]91cm幅 レギュラー	13-5489-1	00170-000720
[清拭]91cm幅 ミニ	13-5490-1	00170-000721
サイズ: 幅91×全長191 (ミニ180) ×厚さ12.5cm 重さ: 9kg (ミニ8.5kg)		
商品名	商品番号	商品コード
[清拭]83cm幅 レギュラー	13-5491-1	00170-000722
[清拭]83cm幅 ミニ	13-5492-1	00170-000723
サイズ: 幅83×全長191 (ミニ180) ×厚さ12.5cm 重さ: 8.5kg (ミニ8.0kg)		
材質/カバー: ポリエステル、ポリウレタン、マット: ウレタンフォーム・ポリエステル		
ご利用者負担額 (1割)	<b>550</b> 円	月額レンタル料金 <b>5,500</b> 円
	(2割) <b>1,100</b> 円	(3割) <b>1,650</b> 円

商品名	商品番号	商品コード
[通気]91cm幅 レギュラー	13-5493-1	00170-000725
[通気]91cm幅 ミニ	13-5494-1	00170-000726
サイズ: 幅91×全長191 (ミニ180) ×厚さ12.5cm 重さ: 9kg (ミニ8kg)		
商品名	商品番号	商品コード
[通気]83cm幅 レギュラー	13-5495-1	00170-000727
[通気]83cm幅 ミニ	13-5496-1	00170-000728
サイズ: 幅83×全長191 (ミニ180) ×厚さ12.5cm 重さ: 8kg		
材質: ポリエステル・ウレタンフォーム		
ご利用者負担額 (1割)	<b>550</b> 円	月額レンタル料金 <b>5,500</b> 円
	(2割) <b>1,100</b> 円	(3割) <b>1,650</b> 円

歩行器

車椅子・  
車椅子  
付属品

スロープ

移動用  
リフト・  
つり具

## ナーセント コンタ 通気タイプ

**軽度~中度** 静止型

### アイ・ソネックス

新発想の静止型マットレス



厚さ **11~15cm** 重さ **7.6~8.3kg**  
 材質/マット: ウレタン複合材、外カバー: ポリエステル・ターポリン、内カバー: ポリエステル100%

### 3Dフォームで優れた体圧分散性と姿勢保持を両立

身体形状に沿わせて支える3D層とウレタンフォームの特殊カット技術を追求することで、リラックスした理想的な寝姿勢を実現。

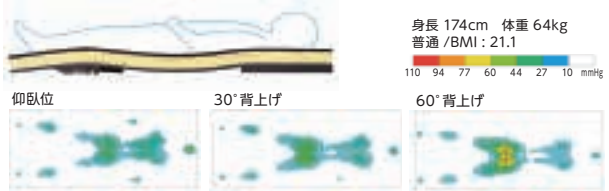

商品名	商品番号	商品コード
91cm幅レギュラー	13-5796-1	00149-000063
サイズ: 幅91×全長190×厚さ11~15cm 重さ: 8.3kg		
ご利用者負担額 (1割)	<b>650</b> 円	月額レンタル料金 <b>6,500</b> 円
	(2割) <b>1,300</b> 円	(3割) <b>1,950</b> 円
商品名	商品番号	商品コード
83cm幅レギュラー	13-5797-1	00149-000062
サイズ: 幅83×全長190×厚さ11~15cm 重さ: 7.6kg		
ご利用者負担額 (1割)	<b>650</b> 円	月額レンタル料金 <b>6,500</b> 円
	(2割) <b>1,300</b> 円	(3割) <b>1,950</b> 円

介護保険  
購入  
対象品

販売品

情報



# 床ずれ防止用具

床ずれ  
防止用具

## オスカー

モルテン

軽度～  
リスク保有者 ハイブリッド

体位  
変換器

認知症  
老人徘徊  
感知機器

手すり

歩行  
補助杖

歩行器

車椅子・  
車椅子  
付属品

スロープ

移動用  
リフト・  
つり具

介護保険  
購入  
対象品

販売品

情報



厚さ  
17  
cm 重さ  
11.5～13.5  
kg

●オスカーが備えている8つの特性

- 体圧分散性能
- 除圧性能
- ずれ力対策
- 寝心地
- 座位安定性
- むれ対策
- ひえ対策
- 体位変換

●簡単なリモコン操作と場所を取らない内臓式ポンプ

●安全・安心のための充実した設計

(安全:心臓マッサージなど緊急時に素早く対応できるCPRボタン/ CPRユニット)

(安心:リハビリモード/背上げモード/強力除湿モード)

### 国内最高レベルの体圧分散性能と寝心地のよさ

体と接触するマイクロエアセルは、特殊な工法により表面をフラット（平ら）にすることで、体圧分散性能と寝心地を向上しています。



下部にはそれぞれのマイクロエアセルに連動したフィッティング層を配置しています。

### 優れた除圧性能（2種類の圧切替モード）

利用者様の身体状況と自動体位変換の動きに合わせて2種類の圧切替の動き（凹凸、除圧）を行います。

（マニュアルモードを使用するとお好みの動きに設定ができます。）

#### ●圧切替<安定重視>

自動体位変換をする時や圧切替の動きを抑えたい時は、身体の安定性を確保するため、身体の75%をマイクロエアセルで支え、残りの25%で除圧を行います。

<安定重視>がオスカーの標準的な（おすすめの）圧切替の動きです。



<安定重視>の圧切替モード

#### ●圧切替<除圧重視>

自動体位変換をしない時で、圧切替の動きが気にならない時は、除圧面積を増やすため、身体の50%をマイクロエアセルで支え、残りの50%で除圧を行います。



<除圧重視>の圧切替モード

### 利用者様にやさしい体位変換

4つのポジショニングセルで体位変換を行います。下肢用ポジショニングセルがひざを曲げながらひざ部～大腿部を優しく傾け、上体用ポジショニングセルが腰部～肩部を優しく傾けます。

4つのポジショニングセル

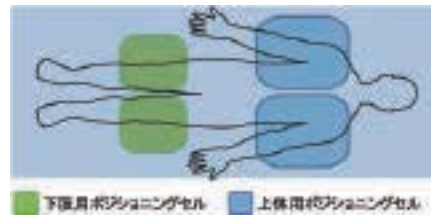

下肢用のポジショニングセルがフィットしながらひざ部～大腿部までを優しく傾けます。



上体のポジショニングセルがフィットしながら腰部～肩部を優しく傾けます。



オスカーを使用した  
ポジショニング例  
（ポジショニングクッションなし）



商品名	商品番号	商品コード
91cm幅 レギュラー	13-5466-1	00054-000137
サイズ：幅 91 × 全長 193 × 厚さ 17cm マット重さ：13.5kg		
商品名	商品番号	商品コード
91cm幅 ショート	13-5468-1	00054-000137
サイズ：幅 91 × 全長 182 × 厚さ 17cm マット重さ：13kg		
商品名	商品番号	商品コード
83cm幅 レギュラー	13-5465-1	00054-000137
サイズ：幅 83 × 全長 193 × 厚さ 17cm マット重さ：12kg		
商品名	商品番号	商品コード
83cm幅 ショート	13-5467-1	00054-000137
サイズ：幅 83 × 全長 182 × 厚さ 17cm マット重さ：11.5kg		

ご利用者負担額 (1割) **950** 円 (2割) **1,900** 円 (3割) **2,850** 円 月額レンタル料金 **9,500** 円

材質/マット:ウレタンフィルム(フィッティング層・底着き防止層=高耐久ウレタンフォーム)、カバー:ウレタン合皮  
消費電力:58W、1日約1.5～5.5円



## ステージア

### モルテン

体圧分散性能と除圧性能を向上し、さらにエアマットレスの弱点を対策



厚さ **13** cm  
重さ **9.5~11** kg

材質/マット:〈マイクロエアセル〉ウレタンフィルム〈フィッティング層・底着き防止層〉高耐久ウレタンフォーム、カバー:伸縮性ウレタン合皮  
消費電力:54W、1日約5.3円

●ステージアが備えている7つの特性

体圧分散性能 除圧性能 ずれ力対策 寝心地 座位安定性 むれ対策 ひえ対策

軽度~  
リスク保有者 ハイリッド

●簡単なリモコン操作と場所を取らない内臓式ポンプ

●安全・安心のための充実した設計

(安全:心臓マッサージなど緊急時はリハビリモードで素早い対応が可能)  
(安心:リハビリモード/背上げモード/強力除湿モード)

商品名	商品番号	商品コード
91cm幅 レギュラー	13-5410-1	00054-000115

サイズ:幅91×全長193×厚さ13cm マット重さ:11kg

商品名	商品番号	商品コード
91cm幅 ショート	13-5412-1	00054-000115

サイズ:幅91×全長182×厚さ13cm マット重さ:10.5kg

商品名	商品番号	商品コード
83cm幅 レギュラー	13-5409-1	00054-000115

サイズ:幅83×全長193×厚さ13cm マット重さ:10kg

商品名	商品番号	商品コード
83cm幅 ショート	13-5411-1	00054-000115

サイズ:幅83×全長182×厚さ13cm マット重さ:9.5kg

ご利用者負担額 (1割)	<b>650</b> 円	(2割) <b>1,300</b> 円	月額レンタル料金
		(3割) <b>1,950</b> 円	<b>6,500</b> 円

床ずれ  
防止用具

体位  
変換器

認知症  
老人徘徊  
感知機器

手すり

## エアマスターネクサス Rセット

### ケーブル

# AIR MASTER NEXUS R

軽度~  
リスク保有者 圧切替型



### 自動ヘッドアップ

マットレスに内蔵したセンサがヘッドアップ角度を検知。角度に応じて、マットレス内圧と動きを最適な状態に自動調整します。



### かんたんモード

体重40~60kgの方であれば、ワンタッチで自動に内圧調整ができる“かんたんモード”を搭載。



ずれを吸収するデュアルフィットセル®  
ひとつのセルに小さなセルがふたつ付いている  
"デュアルフィットセル®"は、体の凹凸にしなやかにフィットします。きめ細かな体圧分散と安定感の両立を可能にしました。

厚さ **12** cm  
重さ **8.1~9.1** kg

材質/エアセル:ポリウレタンフィルム表面シボ加工(抗菌)、カバー:ポリウレタンフィルムラミネート加工布(防水・制菌・防炎・透湿)  
消費電力:10w、1日約4.8円

商品名	商品番号	商品コード
90cm幅 レギュラー	13-5516-1	00206-000083

サイズ:幅90×全長191×厚さ12cm マット重さ:9.1kg

ご利用者負担額 (1割)	<b>800</b> 円	(2割) <b>1,600</b> 円	月額レンタル料金
		(3割) <b>2,400</b> 円	<b>8,000</b> 円

商品名	商品番号	商品コード
90cm幅 ショート	13-5518-1	00206-000085

サイズ:幅90×全長180×厚さ12cm マット重さ:8.5kg

ご利用者負担額 (1割)	<b>800</b> 円	(2割) <b>1,600</b> 円	月額レンタル料金
		(3割) <b>2,400</b> 円	<b>8,000</b> 円

商品名	商品番号	商品コード
84cm幅 レギュラー	13-5517-1	00206-000082

サイズ:幅84×全長191×厚さ12cm マット重さ:8.6kg

ご利用者負担額 (1割)	<b>800</b> 円	(2割) <b>1,600</b> 円	月額レンタル料金
		(3割) <b>2,400</b> 円	<b>8,000</b> 円

商品名	商品番号	商品コード
84cm幅 ショート	13-5520-1	00206-000084

サイズ:幅84×全長180×厚さ12cm マット重さ:8.1kg

ご利用者負担額 (1割)	<b>800</b> 円	(2割) <b>1,600</b> 円	月額レンタル料金
		(3割) <b>2,400</b> 円	<b>8,000</b> 円

歩行  
補助杖

歩行器

車椅子・  
車椅子  
付属品

スロープ

移動用  
リフト・  
つり具

介護保険  
購入  
対象品

販売品

情報



# 床ずれ防止用具

床ずれ  
防止用具

## マイクロクライメイト ビッグセル アイズ

中度～  
リスク保有者 圧切替型

ケーブル

優れた体圧分散性能に加え、床ずれ発生の新たな  
外的要因である Microclimate「皮膚局所の温度・湿度」にも対応する  
次世代のエアマットレス。



厚さ  
15  
cm  
重さ  
6.3～6.8  
kg

体位  
変換器

認知症  
老人徘徊  
感知機器

手すり

歩行  
補助杖

歩行器

車椅子・  
車椅子  
付属品

スロープ

移動用  
リフト・  
つり具

介護保険  
購入  
対象品

販売品

情報

### 床ずれ防止の最新技術 マイクロクライメイト対応のシステム

足元に搭載されたファンモーター  
がエアマットレスの中にもった  
熱と湿気を吸い込み、外部に排  
気。接触面の温度と湿度の上昇  
を抑え、床ずれ発生の外的要因  
「Microclimate」のリスクを低  
減します。



### さらにしっかり、自動解除までの残り 時間も見える「クイックハードモード」

- ボタン1つで全てのエアセルが硬くなるクイックハードモード。ベッド上のリハビリや端座位時に安定した床面を作ります。
- ボタンの消し忘れの心配がない自動解除機能を搭載。
- 介護中の介護者が自動解除までの残り時間を把握できるように残り時間が液晶画面に表示される新しい機能です。



### 防水、制菌加工、さっと清拭もできる高性能な専用カバー

制菌加工の専用カバーだから衛生的。  
消毒用エタノールや濃度 1,000ppm  
の次亜塩素酸ナトリウムでの清拭消  
毒も可能です。

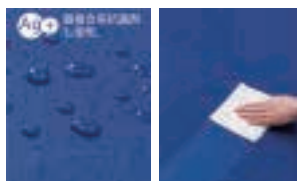

材質/エアセル：ポリウレタンフィルム表面シボ加工（抗菌）、カバー：ポリウレタンフィルム  
ラミネート加工布（防水・制菌・防炎・透湿・伸縮）、ベースシート：（側面・下面）ナイロンオックス、  
ポリエステルメッシュ（すべり止め部）ポリウレタンフィルムラミネート加工布 ヘッド  
アップセンサ：ABS 樹脂（ケース部）換気ユニット：ABS 樹脂（ケース部）消費電力：8W

### ご利用者の背上げ状況をモニタリング 背上げ角度と経過時間をデジタル表示

- エアマットレスに内蔵された角度センサが背上げの角度を検知。角度に応じた適切な内圧に自動調整。背上げ時でも圧切替を行い、局所の圧迫とずれ力の解放を促します。
- 液晶画面に背上げの角度と経過時間をデジタル表示。経管栄養等のケアで背上げの角度と時間管理が必要な場面に役立つ新しい機能です。

#### 利用シーン

- 経管栄養投与で背上げをする方
- 長時間の背上げのため、床ずれリスクが高い方
- 誤嚥性肺炎の予防で長時間背上げをする方
- 呼吸困難を軽減するために長時間背上げをする方



商品名	商品番号	商品コード
900タイプ CR-753	13-5754-1	00206-000141
サイズ：幅90×全長192×厚さ15cm マット重さ：6.8kg		
ご利用者 負担額 (1割)	1,050円	月額レンタル料金 10,500円
	(2割) 2,100円	(3割) 3,150円
商品名	商品番号	商品コード
900ショートタイプ CR-757	13-5756-1	00206-000143
サイズ：幅90×全長180×厚さ15cm マット重さ：6.5kg		
ご利用者 負担額 (1割)	1,050円	月額レンタル料金 10,500円
	(2割) 2,100円	(3割) 3,150円
商品名	商品番号	商品コード
840タイプ CR-750	13-5753-1	00206-000140
サイズ：幅84×全長192×厚さ15cm マット重さ：6.5kg		
ご利用者 負担額 (1割)	1,050円	月額レンタル料金 10,500円
	(2割) 2,100円	(3割) 3,150円
商品名	商品番号	商品コード
840ショートタイプ CR-755	13-5755-1	00206-000142
サイズ：幅84×全長180×厚さ15cm マット重さ：6.3kg		
ご利用者 負担額 (1割)	1,050円	月額レンタル料金 10,500円
	(2割) 2,100円	(3割) 3,150円

## こちあ利楽 flow (清拭)

中度～  
リスク保有者 圧切替型 非課税

### パラマウントベッド

体重設定から体位変換、姿勢保持を全自動で行う床ずれ防止エアマットレス  
自動体位変換機能付きエアマットレスを使用する上で、多くの方が心配する「ずれ」「転落」を予防。  
独立した4つのエアセルで自動的に体位変換をおこなう「スモールフロー機能」や、  
背あげしたときの姿勢保持をサポートする「バックサポート機能」などを自動的に実行します。

リモコン

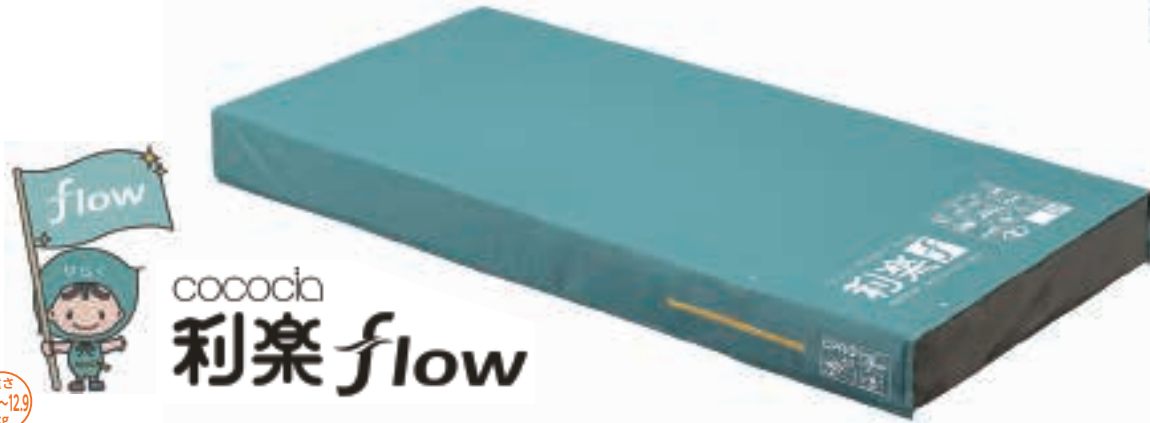

厚さ  
17  
cm 重さ  
(12.2~12.9)  
kg

床ずれ  
防止用具

体位  
変換器

認知症  
老人徘徊  
感知機器

手すり

歩行  
補助杖

歩行者

車椅子・  
車椅子  
付属品

スロープ

移動用  
リフト・  
つり具

介護保険  
購入  
対象品

販売品

情報

## 1 急速起動

- 電源コードを差し込むと、大容量ポンプの搭載により、約10分で立ち上がります。
- 独自のビルトインポンプ方式なので、ポンプの配置やカプリングの接続なども一カ所で簡単におこなえます。

## 2 自動設定

- ご利用者を寝かせるとi-fitting (かたさ自動運転機能) がスタート。マットレス内部の空気の流れを解析します。
- 体重や体形に合わせてかたさを自動的に設定します。独自のセンシング技術により体重や体形による沈み込みを自動検知・解析するので、使用前の体重設定が不要です。



## OK 全自動運転

- AIを利用し、さまざまな体重・体形での、さまざまな動作パターンを学習させてつくりあげた独自の制御アルゴリズムを搭載したi-fitting (かたさ自動運転機能) が、常に姿勢や背角度に合わせて運転します。
- スモールフロー機能 (自動体位変換機能) やバックサポート機能、自動しっかり機能を搭載。前機種・こちあ利楽が実現させた全自動運転が、さらにグレードアップしています。
- 停電した場合には、自動的にバルブを閉じて、空気の排出を停止し、約2週間は空気を保持することができます。

体位変換機能付き  
エアマットレスで史上初!!  
設定不要の完全自動運転



### 安静 スモールフロー機能 (自動体位変換機能)

ご利用者を寝かせると、4つの湾曲形状のエアセル「スモールフローセル」が15分間に1つずつ、時計回りに膨張と収縮を繰り返して、自動で小さな体位変換をおこないます。



### 背あげ バックサポート機能

ベッドの背角度が約30°以上になると、4つのスモールフローセルが同時に膨らみ、背あげしたときの姿勢保持をサポートします。



### 端座位/離床 自動しっかり機能

ご利用者の起き上がりやマットレス端部への寝返り、端座位を検知し、マットレス全体の内圧を自動で上げてかたくします。膨らんでいた4つのスモールフローセルは自動で縮みます。

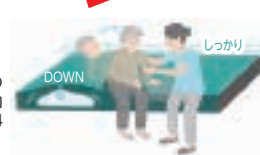

### 独自の自動検知技術 i-fitting (かたさ自動運転機能)

#### 体重連動自動調圧

体重に適した圧力にエアを調節する機能です。独自のセンシング技術で体重を検知し、20kgから180kgまでの範囲で自動判定します。検知した体重に応じてマットレスのかたさを18段階で調節します。

#### 体形連動自動調圧

体形に適した圧力にエアを調節する機能です。姿勢の変化を判断して、内圧をコントロールし、マットレスのかたさに反映させます。円背や拘縮、骨突出などがある方の体形に応じて、沈み込みすぎないかたさに自動設定します。

#### 背角度連動自動調圧

変化していく背あげ角度にリアルタイムで対応し、ベッドの背あげ角度に適した圧力にエアを調節する機能です。底つきを抑止しながら、背あげが終了するまで全自動で動作します。

材質/エアセル: ポリウレタン 100% トップカバー: ポリエステル 70%、ポリウレタン 30% (抗菌・難燃・防水・透湿) グライドシート生地: ポリエステル 100% グライドシートウレタン: ポリウレタン 100% (難燃) ボトムカバー: ポリエステル 90%、ポリウレタン 10% (抗菌・難燃・防水) ポンプカバー: ポリエステル 90%、ポリウレタン 10% (抗菌・難燃・防水) チューブ: 塩化ビニル 100% (抗菌・難燃) カプリング: PC/PBT 樹脂 (難燃) 消費電力: 20W

商品名	商品番号	商品コード
91cm幅 レギュラー	13-5762-0	00170-001351
サイズ: 幅91×全長192.8×厚さ17cm マット重さ: 12.9kg		
ご利用者負担額 (1割)	1,000円	(2割) 2,000円 月額レンタル料金 10,000円 (3割) 3,000円
商品名	商品番号	商品コード
91cm幅 ミニ	13-5764-0	00170-001352
サイズ: 幅91×全長184.5×厚さ17cm マット重さ: 12.6kg		
ご利用者負担額 (1割)	1,000円	(2割) 2,000円 月額レンタル料金 10,000円 (3割) 3,000円
商品名	商品番号	商品コード
83cm幅 レギュラー	13-5766-0	00170-001353
サイズ: 幅83×全長192.8×厚さ17cm マット重さ: 12.4kg		
ご利用者負担額 (1割)	1,000円	(2割) 2,000円 月額レンタル料金 10,000円 (3割) 3,000円
商品名	商品番号	商品コード
83cm幅 ミニ	13-5767-0	00170-001354
サイズ: 幅83×全長184.5×厚さ17cm マット重さ: 12.2kg		
ご利用者負担額 (1割)	1,000円	(2割) 2,000円 月額レンタル料金 10,000円 (3割) 3,000円



# 体位変換器

## ラグーナ

ケーブル

材質／カバー：ポリウレタンフィルムラミネート加工布  
(防水・透湿・抗菌・伸縮・防炎)

非課税

厚さ 13.5 cm 重さ 7.8~8.6 kg

床ずれ  
防止用具

体位  
変換器

認知症  
老人徘徊  
感知機器

手すり

歩行  
補助杖

歩行器

車椅子・  
車椅子  
付属品

スロープ

移動用  
リフト・  
つり具

介護保険  
購入  
対象品

販売品

15分毎に小さな体位変換を繰り返す  
「スモールチェンジ機能」搭載。



- 透湿・防水カバー**  
優れた防水性を保ちながら、熱と湿気のみを透過します。
- 三次元スプリング構造体 プレスエア®**  
クッション性があり、ムレにくいプレスエア®を、マットレス下層に採用。
- メッシュカバー**  
スモールチェンジ機構部はメッシュカバーで覆われているため、上部からの熱・湿気をスムーズに下方に排気します。

### ●操作パネル

使いやすい操作パネルで全ての操作が簡単に行えます。



### ●ハイブリッド構造でムレを防止

「圧切替」×「スモールチェンジ」×「ムレ対策素材」が、マットレス内の熱や湿気を排気します。

【底面通気構造】

身体の熱と湿気をマットレス内に透過して下面から排気します。



#### エアセルの圧切替

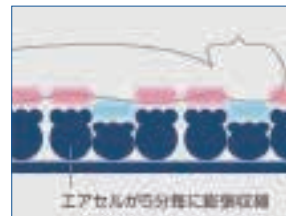

独立したエアセルが膨張収縮を繰り返し、5分毎に身体の保持面が切替わります。これにより常時肌とマットレスが密着せず、不快なムレを軽減します。

#### スモールチェンジ機能

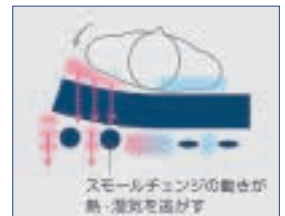

スモールチェンジの動きにより身体とマットレスの接触面やマットレス内部にこもった熱や湿気を逃します。

### ●スモールチェンジで床ずれを防止

スモールチェンジ機能は、骨盤を中心に対角線上の小さな体位変換を自動化したシステムです。ラグーナはご利用者にとって身体のずれが小さく、違和感のない、「安心」、「安楽」な環境を提供します。

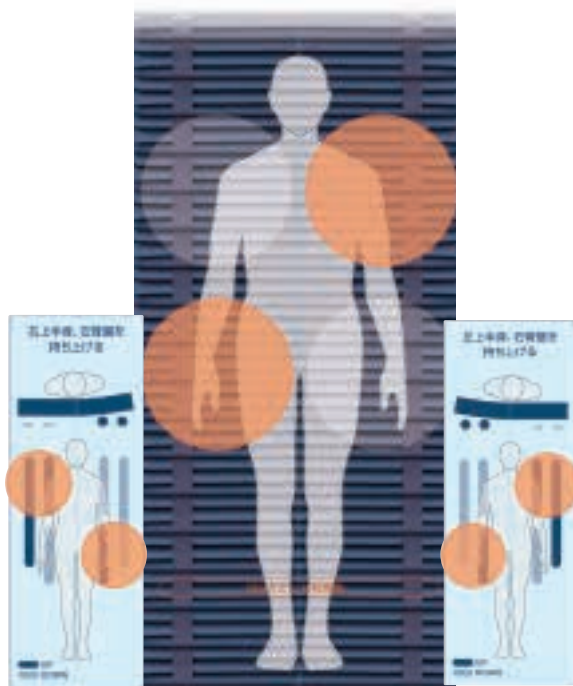

### ●自動ヘッドアップ対応機能

マットレスに内蔵したセンサがヘッドアップ角度を検知。角度に応じて、マットレスのやわらかさと動きを最適な状態に自動調整します。



**底づき防止** エアセルが体重をしっかり支え、底づきのリスクを防ぎます。

情報

商品名	商品番号	商品コード
900タイプ レギュラー	14-5603-0	00206-000103
サイズ：幅90×全長192×厚さ13.5cm マット重さ：8.6kg		
ご利用者負担額 (1割)	950 円	(2割) 1,900 円 (3割) 2,850 円
月額レンタル料金	9,500 円	
商品名	商品番号	商品コード
900タイプ ショート	14-5605-0	00206-000105
サイズ：幅90×全長180×厚さ13.5cm マット重さ：8.2kg		
ご利用者負担額 (1割)	950 円	(2割) 1,900 円 (3割) 2,850 円
月額レンタル料金	9,500 円	

商品名	商品番号	商品コード
840タイプ レギュラー	14-5602-0	00206-000102
サイズ：幅84×全長192×厚さ13.5cm マット重さ：8.2kg		
ご利用者負担額 (1割)	950 円	(2割) 1,900 円 (3割) 2,850 円
月額レンタル料金	9,500 円	
商品名	商品番号	商品コード
840タイプ ショート	14-5604-0	00206-000104
サイズ：幅84×全長180×厚さ13.5cm マット重さ：7.8kg		
ご利用者負担額 (1割)	950 円	(2割) 1,900 円 (3割) 2,850 円
月額レンタル料金	9,500 円	

## ウェルビーHC

タイカ

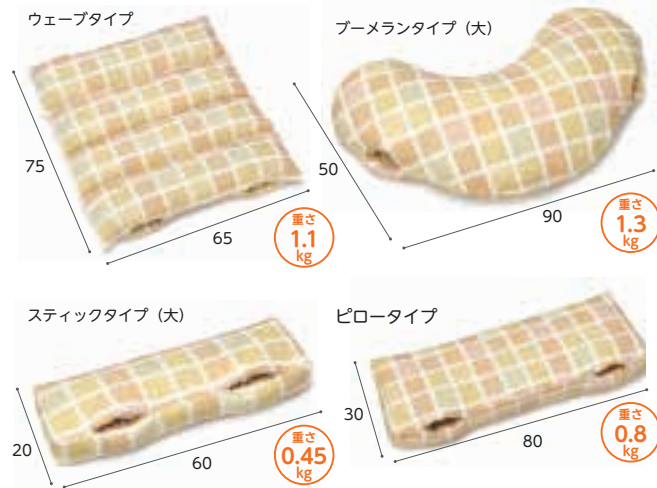

※地域によっては介護保険を適用できない場合もあります。

持ち手を使って少ない力で体位変換することができます。従来品よりも耐久性が高くへたりにくくなりました。

(材質)  
中身:ウレタンフォーム  
ナイロン  
生地:ポリエステル100%

商品名	商品番号	商品コード
ウェーブタイプ	14-5588-1	00563-000076
サイズ:幅75×長さ65cm 重さ:1.1kg		
ご利用者負担額 (1割)	150円	月額レンタル料金 1,500円
	(2割) 300円	
	(3割) 450円	
商品名	商品番号	商品コード
プーメラントタイプ(大)	14-5589-1	00563-000074
サイズ:幅50×長さ90cm 重さ:1.3kg		
ご利用者負担額 (1割)	150円	月額レンタル料金 1,500円
	(2割) 300円	
	(3割) 450円	
商品名	商品番号	商品コード
スティックタイプ(大)	14-5591-1	00563-000077
サイズ:幅20×長さ60cm 重さ:0.45kg		
ご利用者負担額 (1割)	100円	月額レンタル料金 1,000円
	(2割) 200円	
	(3割) 300円	
商品名	商品番号	商品コード
ピロータイプ	14-5593-1	00563-000080
サイズ:幅30×長さ80cm 重さ:0.8kg		
ご利用者負担額 (1割)	150円	月額レンタル料金 1,500円
	(2割) 300円	
	(3割) 450円	

床ずれ  
防止用具

体位  
変換器

認知症  
老人徘徊  
感知機器

手すり

歩行  
補助杖

## ロンボポジショニングクッション 防水カバーセット

ケーブ

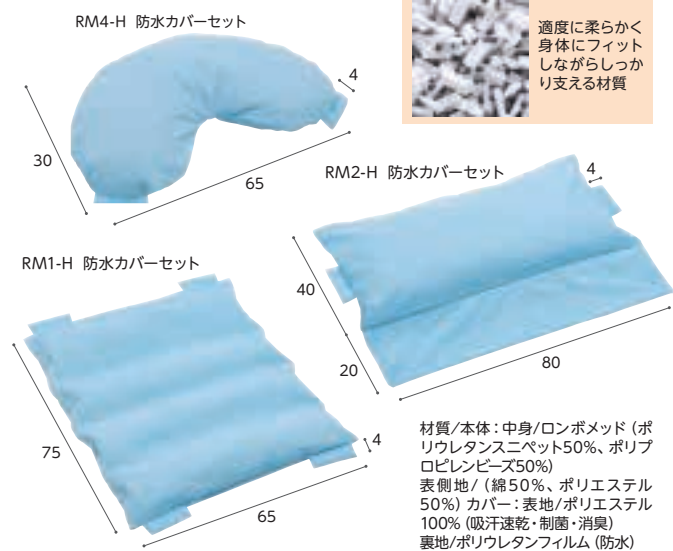

適度に柔らかく  
身体にフィット  
しながらしっかり  
支える材質

## 医療機関が導入する人気のブランド

目的やシーンに応じて自在に使える体位変換用クッション



商品名	商品番号	商品コード
RM4-H 防水カバーセット	14-5684-1	00206-000135
サイズ:幅30×長さ65cm (+ハンドル部4cm)		
ご利用者負担額 (1割)	100円	月額レンタル料金 1,000円
	(2割) 200円	
	(3割) 300円	
商品名	商品番号	商品コード
RM2-H 防水カバーセット	14-5683-1	00206-000134
サイズ:幅40cm (+フラップ部20cm) ×長さ80cm (+ハンドル部4cm)		
ご利用者負担額 (1割)	150円	月額レンタル料金 1,500円
	(2割) 300円	
	(3割) 450円	
商品名	商品番号	商品コード
RM1-H 防水カバーセット	14-5682-1	00206-000133
サイズ:幅75×長さ65cm (+ハンドル部4cm)		
ご利用者負担額 (1割)	150円	月額レンタル料金 1,500円
	(2割) 300円	
	(3割) 450円	

歩行者

車椅子・  
車椅子  
付属品

スロープ

移動用  
リフト・  
つり具

## セロリアタイプ まくら型・Bタイプ スネーク型

材質/カバー:綿、ポリエステル  
クッション材:オレフィン系エラストマー

モルテン

高耐久・快適性・衛生的 体位変換器

- 持ち手を引っ張るだけの動作で、力を必要とせず簡単に体位変換ができ、体位変換した姿勢をそのまま保持することも可能。
- 心地よい触感で、むれにくい、特殊なクッションピース素材。●変形やへたりがなく、耐久性に優れ、丸洗いも可能。

※地域によっては介護保険を適用できない場合があります。



商品名	商品番号	商品コード
セロリアタイプ (MTYA)	14-5505-1	00054-000112
サイズ:幅68×奥行32cm 重さ:2.4kg		
ご利用者負担額 (1割)	100円	月額レンタル料金 1,000円
	(2割) 200円	
	(3割) 300円	
商品名	商品番号	商品コード
セロリアタイプ (MTYB)	14-5506-1	00054-000113
サイズ:幅141×奥行23cm 重さ:3.1kg		
ご利用者負担額 (1割)	150円	月額レンタル料金 1,500円
	(2割) 300円	
	(3割) 450円	

## スマイルシート

タイカ

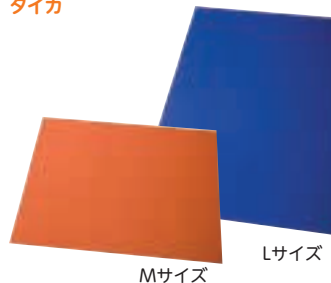

パラシュート用の生地を使用している為、滑りが良く丈夫です。洗濯・清拭消毒できます。Lサイズはほぼ全身をカバーできるので、より多くの場面で活用できます。

商品名	商品番号	商品コード
Mサイズ オレンジ	14-5509-1	00563-000051
サイズ:幅145×長さ100cm 材質/ナイロン100%		
ご利用者負担額 (1割)	100円	月額レンタル料金 1,000円
	(2割) 200円	
	(3割) 300円	
商品名	商品番号	商品コード
Lサイズ ブルー	14-5510-1	00563-000052
サイズ:幅145×長さ200cm 材質/ナイロン100%		
ご利用者負担額 (1割)	150円	月額レンタル料金 1,500円
	(2割) 300円	
	(3割) 450円	

介護保険  
購入  
対象品

販売品

情報



# 認知症老人徘徊感知機器

床ずれ  
防止用具

体位  
変換器

認知症  
老人徘徊  
感知機器

手すり

歩行  
補助杖

歩行器

車椅子・  
車椅子  
付属品

スロープ

移動用  
リフト・  
つり具

介護保険  
購入  
対象品

販売品

情報

## 家族コール3

テクノスジャパン

**3A メロディチャイム** 床に足を着くと、メロディチャイムで知らせます。  
ベッドサイドや出入り口にも手軽に設置ができるマットタイプのセンサーです。

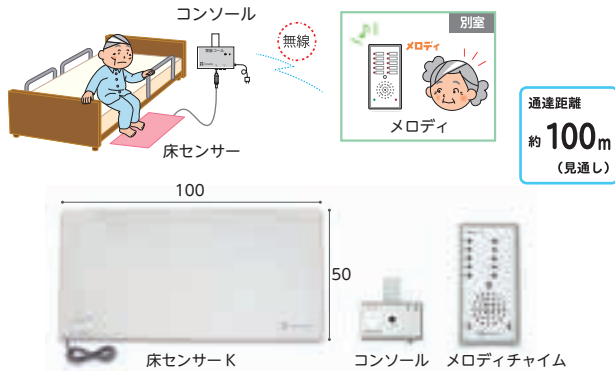

商品名	商品番号	商品コード
3A・メロディチャイム	01-0484-1	00318-000146
ご利用者 負担額 (1割)	<b>700</b> 円	(2割) 1,400円 (3割) 2,100円
		月額レンタル料金 7,000円

**3B メロディチャイム** 起き上がると、メロディチャイムで知らせます。  
上体の下に敷くシートタイプのセンサーです。

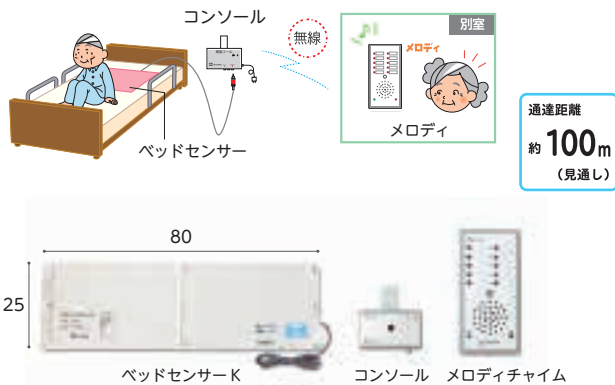

商品名	商品番号	商品コード
3B・メロディチャイム	01-0485-1	00318-000147
ご利用者 負担額 (1割)	<b>700</b> 円	(2割) 1,400円 (3割) 2,100円
		月額レンタル料金 7,000円

**3C メロディチャイム** 照射範囲に入ると、メロディチャイムで知らせます。  
センサーが目立たないので便利。設置場所によってさまざまな使い方ができます。

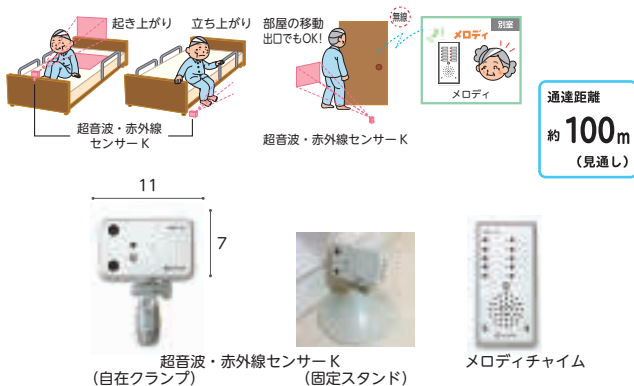

商品名	商品番号	商品コード
3C・メロディチャイム(自在クランプ)	01-0486-1	00318-000148
商品名	商品番号	商品コード
3C・メロディチャイム(固定スタンド)	01-0487-1	00318-000148
ご利用者 負担額 (1割)	<b>700</b> 円	(2割) 1,400円 (3割) 2,100円
		月額レンタル料金 7,000円

**3A スマート** 床に足を着くと、スマートKで知らせます。  
ベッドサイドや出入り口にも手軽に設置ができるマットタイプのセンサーです。

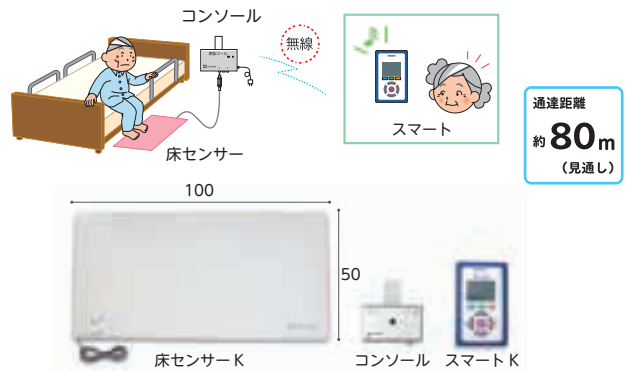

商品名	商品番号	商品コード
3A・スマート	01-0488-1	00318-000150
ご利用者 負担額 (1割)	<b>700</b> 円	(2割) 1,400円 (3割) 2,100円
		月額レンタル料金 7,000円

**3B スマート** 起き上がると、スマートKで知らせます。  
上体の下に敷くシートタイプのセンサーです。

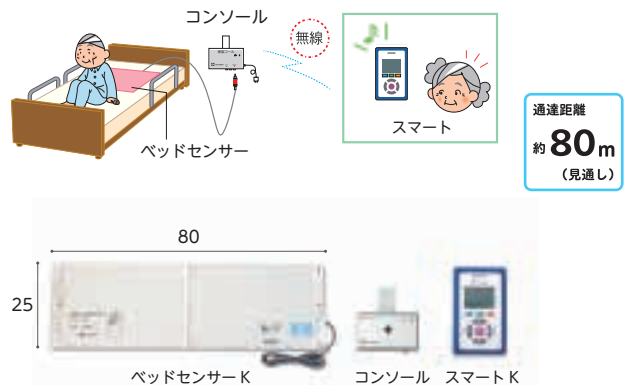

商品名	商品番号	商品コード
3B・スマート	01-0489-1	00318-000151
ご利用者 負担額 (1割)	<b>700</b> 円	(2割) 1,400円 (3割) 2,100円
		月額レンタル料金 7,000円

**3C スマート** 赤外線センサーで離床・徘徊行動を検知します。  
センサーが目立たないので便利。設置場所によってさまざまな使い方ができます。



商品名	商品番号	商品コード
3C・スマート(自在クランプ)	01-0490-1	00318-000152
商品名	商品番号	商品コード
3C・スマート(固定スタンド)	01-0491-1	00318-000152
ご利用者 負担額 (1割)	<b>700</b> 円	(2割) 1,400円 (3割) 2,100円
		月額レンタル料金 7,000円

ひとり暮らしで  
生活されているご高齢者を

# ALSOKがみまもります。

全国2,400か所で待機するガードマンが迅速に駆け付け！

## 在宅時のみまもり



電話回線がなくても  
対応可能

# HOME ALSOK みまもりサポート



商品紹介動画



非常ペンダント

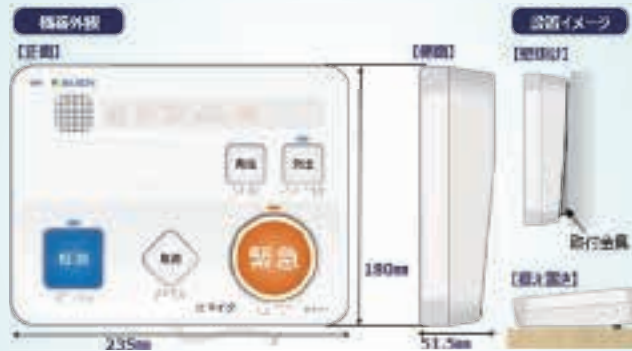

### 主な機能

#### 緊急時の押しボタン



#### 日常の健康相談

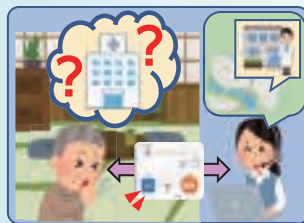

#### 火災・ガス漏れの監視



#### 熱中症見守り



## 外出時のみまもり



モバイルみまもりセキュリティ

# まもるっく

GPS機能付きみまもりサービス

見まもる、見つける、駆けつける



商品紹介動画



※上記サービスは、共に介護保険外サービスです。  
※ご利用者（またはご家族）とALSOKグループ各社とのご契約となります。

さまざまな生活シーンに対応する、「福祉用具」をご用意しております。



手すりは、手や腕を乗せたり握ったりすることで、体重を支えてバランスを確保するためのものです。立ち上がりや歩行時はもちろん、寝返りや座位の保持、姿勢の変換など、生活のあらゆる場面で使用します。手すりを選ぶ際には、握り方や力のかけ方(押す／引く)などを十分に検討し、ご利用者の状態に合ったものを選びましょう。

## 屋外

### 短い距離の歩行



たよれールSOTOE 片手すり連続  
BZK-01W(N)

### 家屋周辺の段差解消



ケアスロープ  
(スロープのページをご参照下さい。)

### 大きな段差の昇り降り



UD-320CS  
UD-320CL  
車椅子用電動昇降機  
(移動用リフトのページをご参照下さい。)

#### <設置場所>

- 屋外
- 屋内
- 玄関
- 浴室
- トイレ

#### <使用目的>

- 段差解消
- 歩行
- 立ち座り
- 移乗
- 座位保持
- 立位保持

## 玄関

### あがりかまちでの昇り降り



パディーI + L型サイドバー-45



パディーI + L型サイドバー-90

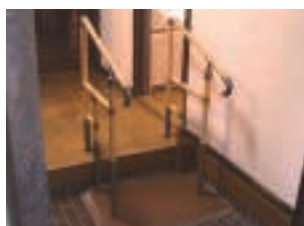

あがりかまち用たちあがびステップ台無し  
CKE-01-1



あがりかまち用たちあがび  
CKE-03



## リビング

### リビングでの歩行



### ソファでの立ち座り



### 椅子の立ち座り



### 歩行支援



床ずれ  
防止用具

体位  
変換器

認知症  
老人徘徊  
感知機器

手すり

## 廊下

### 段差解消



エコ段差スロープN  
(スロープのページをご参照下さい。)

### 廊下での歩行

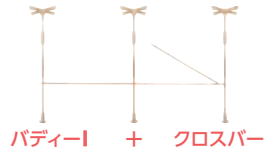

## キッチン

### 立位保持・昇降支援



歩行  
補助杖

歩行器

## 寝室

### 布団での離床



### ベッドでの離床



スロープ

移動用  
リフト・  
つり具

介護保険  
購入  
対象品

## 浴室

### 浴槽での立ち座り



バスリフト  
EWB01RR  
(移動用リフトのページをご参照下さい。)

## 洗面所

### 洗面所での立位保持



## トイレ

### トイレでの立ち座り



洋式トイレ用スライド手すり  
(ステンレス)



販売品

情報

# 手すり

床ずれ  
防止用具

体位  
変換器

認知症  
老人徘徊  
感知機器

手すり

歩行  
補助杖

歩行器

車椅子・  
車椅子  
付属品

スロープ

移動用  
リフト・  
つり具

介護保険  
購入  
対象品

販売品

情報

## ベスポジ-e 基本セット 丸型・T型

屋内 歩行 立ち座り  
移乗 座位保持 立位保持

DIPPERホクメイ

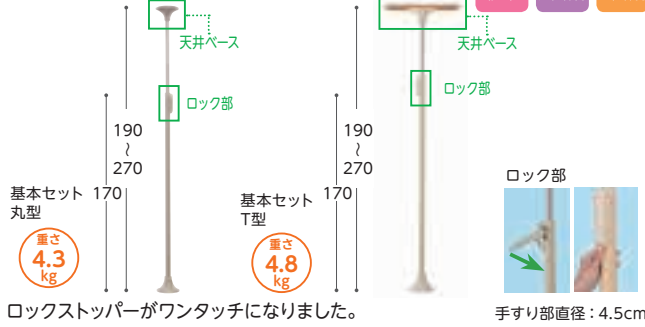

商品名	商品番号	商品コード
基本セット 丸型	27-6847-1	00254-000052
ご利用者負担額 (1割)	300 円	月額レンタル料金
	(2割) 600 円	3,000 円
	(3割) 900 円	
商品名	商品番号	商品コード
基本セット T型	27-6846-1	00254-000051
ご利用者負担額 (1割)	300 円	月額レンタル料金
	(2割) 600 円	3,000 円
	(3割) 900 円	

## ベスポジ-e 基本セット 丸型・T型 耐水

屋外 歩行 立位保持

DIPPERホクメイ

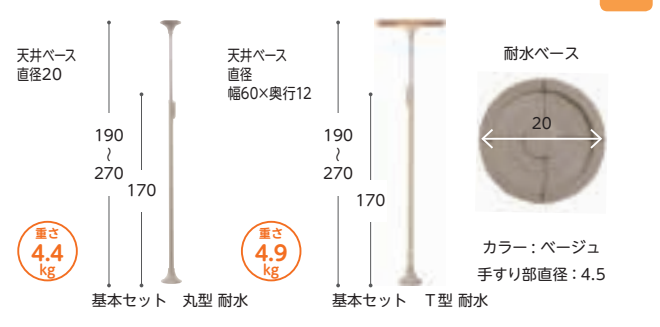

商品名	商品番号	商品コード
基本セット 丸型 耐水	27-6845-1	00254-000053
ご利用者負担額 (1割)	300 円	月額レンタル料金
	(2割) 600 円	3,000 円
	(3割) 900 円	
商品名	商品番号	商品コード
基本セット T型 耐水	27-6844-1	00254-000066
ご利用者負担額 (1割)	300 円	月額レンタル料金
	(2割) 600 円	3,000 円
	(3割) 900 円	

## ベスポジ-e ウェーブ型 手すり/手すりロング

DIPPERホクメイ

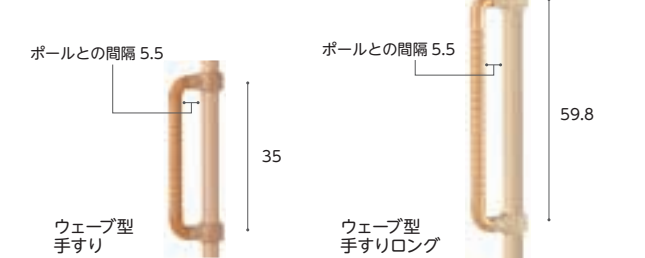

立ち座りの際の補助に使用します。主には正面に向かって取付け両手で掴んで、立ち上がりのサポートに使用します。

商品名	商品番号	商品コード
ウェーブ型手すり	27-6924-1	00254-000130
ご利用者負担額 (1割)	100 円	月額レンタル料金
	(2割) 200 円	1,000 円
	(3割) 300 円	
商品名	商品番号	商品コード
ウェーブ型手すりロング	27-6927-1	00254-000133
ご利用者負担額 (1割)	100 円	月額レンタル料金
	(2割) 200 円	1,000 円
	(3割) 300 円	

## ベスポジ-e グリッパーム-e

DIPPERホクメイ

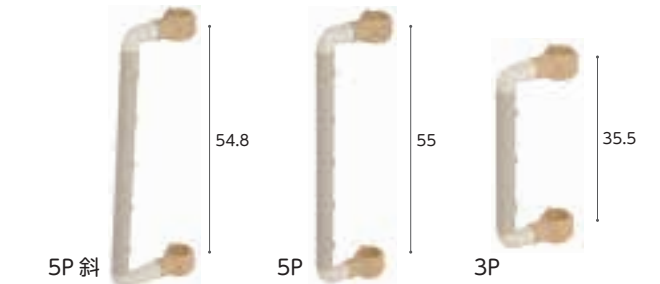

商品名	商品番号	商品コード
5P斜	27-6928-1	00254-000142
ご利用者負担額 (1割)	100 円	月額レンタル料金
	(2割) 200 円	1,000 円
	(3割) 300 円	
商品名	商品番号	商品コード
5P	27-6929-1	00254-000143
3P	27-6930-1	00254-000144
ご利用者負担額 (1割)	100 円	月額レンタル料金
	(2割) 200 円	1,000 円
	(3割) 300 円	

## ベスポジ-e プッシュ手すり/肘置き手すり/膝当て手すり

DIPPERホクメイ



商品名	商品番号	商品コード
プッシュ手すり	27-6923-1	00254-000129
ご利用者負担額 (1割)	100 円	月額レンタル料金
	(2割) 200 円	1,000 円
	(3割) 300 円	
商品名	商品番号	商品コード
肘置き手すり	27-6922-1	00254-000128
ご利用者負担額 (1割)	100 円	月額レンタル料金
	(2割) 200 円	1,000 円
	(3割) 300 円	
商品名	商品番号	商品コード
膝当て手すり	27-6921-1	00254-000127
ご利用者負担額 (1割)	150 円	月額レンタル料金
	(2割) 300 円	1,500 円
	(3割) 450 円	

## ベスポジ-e 円型手すり/角型手すり

DIPPERホクメイ

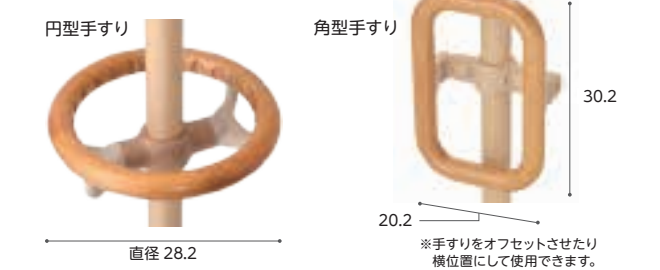

※手すりをオフセットさせたり横位置にして使用できません。

ベッドや椅子からの立ち座りの補助、ベッドや椅子の横にある車椅子やポータブルトイレ等への移乗の際に使用します。

商品名	商品番号	商品コード
円型手すり	27-6925-1	00254-000131
ご利用者負担額 (1割)	150 円	月額レンタル料金
	(2割) 300 円	1,500 円
	(3割) 450 円	
商品名	商品番号	商品コード
角型手すり	27-6926-1	00254-000132
ご利用者負担額 (1割)	150 円	月額レンタル料金
	(2割) 300 円	1,500 円
	(3割) 450 円	

ベスポジ-e b型手すり/b型手すりロング  
D型手すり/I型手すりロング

DIPPERホクメイ

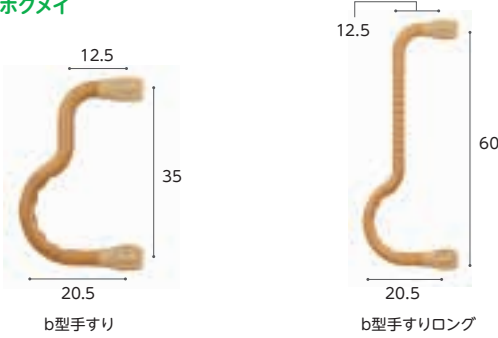

商品名	商品番号	TAISコード
<b>b型手すり</b>	27-7857-1	00254-000367
ご利用者負担額 (1割)	100円	(2割) 200円 (3割) 300円
月額レンタル料金	1,000円	
商品名	商品番号	TAISコード
<b>b型手すりロング</b>	27-7858-1	00254-000368
ご利用者負担額 (1割)	100円	(2割) 200円 (3割) 300円
月額レンタル料金	1,000円	

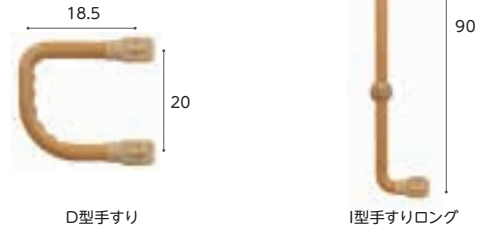

商品名	商品番号	TAISコード
<b>D型手すり</b>	27-7859-1	00254-000369
ご利用者負担額 (1割)	100円	(2割) 200円 (3割) 300円
月額レンタル料金	1,000円	
商品名	商品番号	TAISコード
<b>I型手すりロング</b>	27-7860-1	00254-000370
ご利用者負担額 (1割)	100円	(2割) 200円 (3割) 300円
月額レンタル料金	1,000円	

床ずれ  
防止用具

体位  
変換器

認知症  
老人徘徊  
感知機器

手すり

ベスポジ-e システム木手すり

DIPPERホクメイ

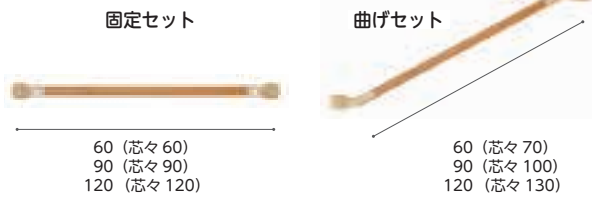

サイズ	商品番号	商品コード
<b>固定セット 60cm</b>	27-6931-1	00254-000113
<b>固定セット 90cm</b>	27-6932-1	00254-000062
<b>固定セット 120cm</b>	27-6933-1	00254-000117
ご利用者負担額 (1割)	100円	(2割) 200円 (3割) 300円
月額レンタル料金	1,000円	
サイズ	商品番号	商品コード
<b>曲げセット 60cm</b>	27-6934-1	00254-000114
<b>曲げセット 90cm</b>	27-6935-1	00254-000063
<b>曲げセット 120cm</b>	27-6936-1	00254-000118
ご利用者負担額 (1割)	100円	(2割) 200円 (3割) 300円
月額レンタル料金	1,000円	

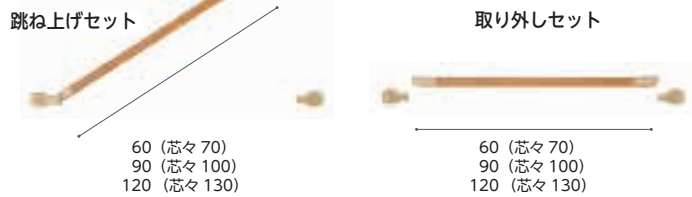

サイズ	商品番号	商品コード
<b>跳ね上げセット 60cm</b>	27-6937-1	00254-000115
<b>跳ね上げセット 90cm</b>	27-6938-1	00254-000064
<b>跳ね上げセット 120cm</b>	27-6939-1	00254-000119
ご利用者負担額 (1割)	100円	(2割) 200円 (3割) 300円
月額レンタル料金	1,000円	
サイズ	商品番号	商品コード
<b>取り外しセット 60cm</b>	27-6940-1	00254-000116
<b>取り外しセット 90cm</b>	27-6941-1	00254-000065
<b>取り外しセット 120cm</b>	27-6942-1	00254-000120
ご利用者負担額 (1割)	100円	(2割) 200円 (3割) 300円
月額レンタル料金	1,000円	

歩行  
補助杖

歩行器

車椅子・  
車椅子  
付属品

スロープ

移動用  
リフト・  
つり具

ベスポジ-e システム伸縮手すり 固定セット/曲げセット

DIPPERホクメイ



商品名	商品番号	商品コード
<b>固定セット 60~90cm</b>	27-6970-1	00254-000169
ご利用者負担額 (1割)	150円	(2割) 300円 (3割) 450円
月額レンタル料金	1,500円	
商品名	商品番号	商品コード
<b>固定セット 90~120cm</b>	27-6971-1	00254-000170
ご利用者負担額 (1割)	150円	(2割) 300円 (3割) 450円
月額レンタル料金	1,500円	
商品名	商品番号	商品コード
<b>曲げセット 60~90cm</b>	27-6972-1	00254-000171
ご利用者負担額 (1割)	150円	(2割) 300円 (3割) 450円
月額レンタル料金	1,500円	
商品名	商品番号	商品コード
<b>曲げセット 90~120cm</b>	27-6973-1	00254-000172
ご利用者負担額 (1割)	150円	(2割) 300円 (3割) 450円
月額レンタル料金	1,500円	

玄関アーム レギュラー

DIPPERホクメイ



- セット内容
- ・特殊滑り止めシート 1点
  - ・補助ベース 1点
  - ・丸グリップ 2点
  - ・玄関アーム 1点

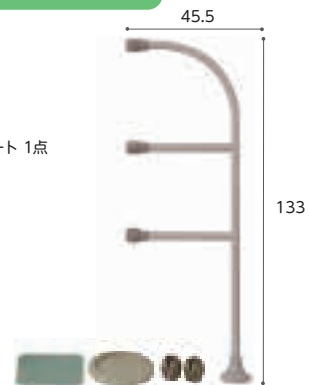

ベストポジションバーに追加することで玄関用として使用いただけます。高い位置を支持出来る為、安定した姿勢で昇降動作をサポート出来ます。

商品名	商品番号	商品コード
<b>玄関アーム レギュラー</b>	27-6671-1	00254-000159
対応段差: 0~40cm (無段階) 手すり部直径: 3.5cm		
ご利用者負担額 (1割)	200円	(2割) 400円 (3割) 600円
月額レンタル料金	2,000円	

介護保険  
購入  
対象品

販売品

情報

床ずれ  
防止用具

体位  
変換器

認知症  
老人徘徊  
感知機器

手すり

歩行  
補助杖

歩行器

車椅子・  
車椅子  
付属品

スロープ

移動用  
リフト・  
つり具

介護保険  
購入  
対象品

販売品

情報

## バディーI (Y)

モルテン

突っ張ることで高い安全性と生活動作を広げる垂直型手すり。

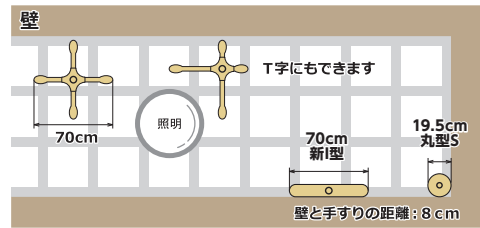
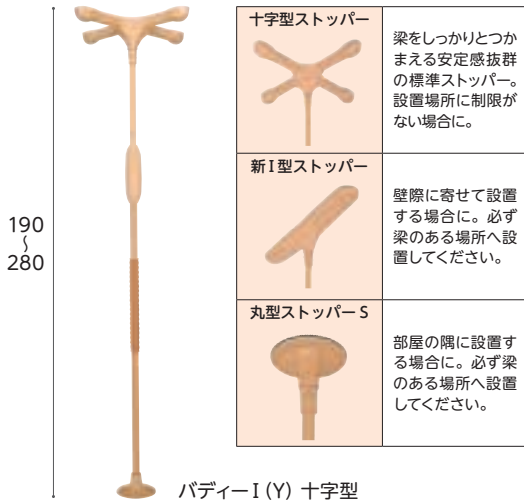

浴室など、水気のある場所や屋外では使用できません。

商品名	商品番号	商品コード
バディーI(Y) 十字型	27-7832-1	00054-000054
手すり部直径: 3.65cm 重さ: 7.1kg		
商品名	商品番号	商品コード
バディーI(Y) 新I型	27-7836-1	00054-000054
手すり部直径: 3.65cm 重さ: 6.6kg		
商品名	商品番号	商品コード
バディーI(Y) 丸型S	27-7838-1	00054-000054
手すり部直径: 3.65cm 重さ: 5.7kg		
ご利用者負担額 (1割)	300円	(2割) 600円 (3割) 900円
月額レンタル料金	3,000円	

## クロスバー 固定式/跳ね上げ式

モルテン

何本つないでも、段差のない連結(高さが同一)が可能。



商品名	商品番号	商品コード
固定式 40cm	27-6409-1	00054-000337
固定式 60cm	27-6410-1	00054-000338
固定式 90cm	27-6411-1	00054-000339
固定式 1.2m	27-6344-1	00054-000340
固定式 1.6m	27-6345-1	00054-000341
固定式 2.0m	27-6346-1	00054-000342
直径: 3.5cm		
ご利用者負担額 (1割)	100円	(2割) 200円 (3割) 300円
月額レンタル料金	1,000円	



商品名	商品番号	商品コード
跳ね上げ式 40cm	27-6406-1	00054-000331
跳ね上げ式 60cm	27-6407-1	00054-000332
跳ね上げ式 90cm	27-6408-1	00054-000333
跳ね上げ式 1.2m	27-6326-1	00054-000334
跳ね上げ式 1.6m	27-6343-1	00054-000335
跳ね上げ式 2.0m	27-6327-1	00054-000336
直径: 3.5cm		
ご利用者負担額 (1割)	100円	(2割) 200円 (3割) 300円
月額レンタル料金	1,000円	

## L型サイドバー

モルテン

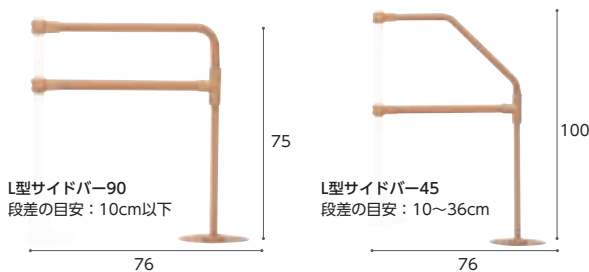

商品名	商品番号	商品コード
L型サイドバー90	27-6365-1	00054-000065
段差: 10cm以下 にぎり手直径: 3.5cm 重さ: 3.1kg		
ご利用者負担額 (1割)	200円	(2割) 400円 (3割) 600円
月額レンタル料金	2,000円	
商品名	商品番号	商品コード
L型サイドバー45	27-6366-1	00054-000066
段差: 10~36cm にぎり手直径: 3.5cm 重さ: 3.5kg		
ご利用者負担額 (1割)	200円	(2割) 400円 (3割) 600円
月額レンタル料金	2,000円	

## サイドバー

モルテン



立ち座りや寝返りをサポート

商品名	商品番号	商品コード
サイドバー	27-6325-1	00054-000055
サイズ: 幅26×高さ19.5cm		
ご利用者負担額 (1割)	50円	(2割) 100円 (3割) 150円
月額レンタル料金	500円	

## たよれール

マツ六

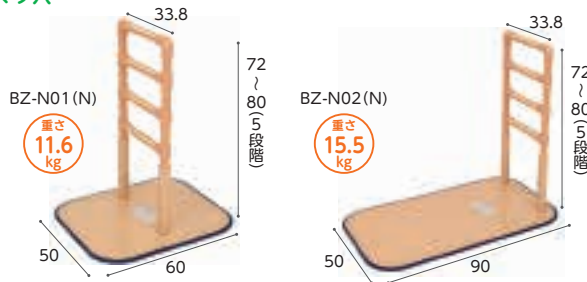

商品名	商品番号	商品コード
BZ-N01(N)	27-6525-1	01265-000054

握り手直径: 3.2cm 重さ: 11.6kg

ご利用者負担額 (1割)	250 円	(2割) 500 円	(3割) 750 円	月額レンタル料金	2,500 円
--------------	-------	------------	------------	----------	---------

商品名	商品番号	商品コード
BZ-N02(N)	27-6526-1	01265-000055

握り手直径: 3.2cm 重さ: 15.5kg

ご利用者負担額 (1割)	250 円	(2割) 500 円	(3割) 750 円	月額レンタル料金	2,500 円
--------------	-------	------------	------------	----------	---------

BZ-N01(N)・BZ-N02(N)・BZ-N03(N) 屋内 立ち座り 座位保持



商品名	商品番号	商品コード
BZ-N03(N)	27-6527-1	01265-000056

握り手直径: 3.2cm 重さ: 15.2kg

ご利用者負担額 (1割)	250 円	(2割) 500 円	(3割) 750 円	月額レンタル料金	2,500 円
--------------	-------	------------	------------	----------	---------

商品名	商品番号	商品コード
BZ-N04(N)	27-6666-1	01265-000087

にぎり手直径: 3.2cm 重さ: 15.7kg

ご利用者負担額 (1割)	250 円	(2割) 500 円	(3割) 750 円	月額レンタル料金	2,500 円
--------------	-------	------------	------------	----------	---------

BZ-N04(N) 屋内 歩行 立ち座り 座位保持



床ずれ  
防止用具

体位  
変換器

認知症  
老人徘徊  
感知機器

手すり

## たよれールアップ BZO-12

マツ六

重さ  
約0.58  
kg



使用例

商品名	商品番号	商品コード
BZO-12	27-6975-1	01265-000175

サイズ: 幅 28.27 × 奥行 6.5 × 高さ 18.2cm 重さ: 586g

ご利用者負担額 (1割)	50 円	(2割) 100 円	(3割) 150 円	月額レンタル料金	500 円
--------------	------	------------	------------	----------	-------

歩行  
補助杖

歩行器

車椅子・  
車椅子  
付属品

スロープ

移動用  
リフト・  
つり具

## たよれール用ベースマット

マツ六株式会社

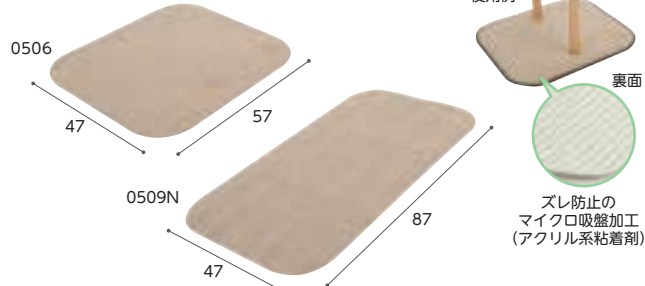

ベースプレートの冷たさを緩和します。

マット/ポリエステル

商品名	商品番号	商品コード
0506 (01・03用)	27-6578-1	01265-000132

ご利用者負担額 (1割)	0 円	(2割) 0 円	(3割) 0 円	月額レンタル料金	0 円
--------------	-----	----------	----------	----------	-----

商品名	商品番号	商品コード
0509N (02・04用)	27-6680-1	01265-000133

ご利用者負担額 (1割)	0 円	(2割) 0 円	(3割) 0 円	月額レンタル料金	0 円
--------------	-----	----------	----------	----------	-----

## たよれールアームN BZO-10(N)

マツ六株式会社

重さ  
0.4  
kg

丁番タイプで  
後付可能



使用例



床からベッドフレームの下端の高さ4.3~37cmまで対応

商品名	商品番号	商品コード
BZO-10(N)	27-6675-1	01265-000131

ご利用者負担額 (1割)	50 円	(2割) 100 円	(3割) 150 円	月額レンタル料金	500 円
--------------	------	------------	------------	----------	-------

介護保険  
購入  
対象品

販売品

情報

# 手すり

## 室内用自在手すり ツインディ

パナソニックエイジフリー

屋内 立ち座り 移乗 立位保持

床ずれ  
防止用具

体位  
変換器

認知症  
老人徘徊  
感知機器

手すり



⚠️ 予測できない行動をとられる利用者（認知症など）や、自力で危険な状態から回避できない利用者につきましては、使用をお控えください。

左右の手すりが独立して角度調整（60度～300度まで30度ピッチ）できる、1台2役の床置手すりです。症状や環境にあわせて様々なシーンに対応可能です。

商品名	商品番号	商品コード
室内用自在手すり ツインディ	27-6686-1	00980-000203
幅 63×奥行 78×高さ 70～85(6段階) cm 重さ:約21.5kg		
ご利用者負担額 (1割)	300 円	月額レンタル料金 3,000 円
	(2割) 600 円	
	(3割) 900 円	

歩行  
補助杖

## 折りたたみ可能な面手すり スタンディ

パナソニックエイジフリー

屋内 立ち座り 移乗 立位保持

歩行器

最上手すりは、樹脂カバーで滑りにくく冬場も冷たくない仕様

安心して身体を預けられる幅 42.5cm



- 面手すりと棒手すりの両方を備えることで、立ち上がりや、立ったままの動作が不安定な方をサポートします。
- 折りたたみ可能な省スペース設計のため、活用のが広がり、低い上がり框の立ち座りや歩き出しをサポートします。
- 布団での起き上がり、立ち上がり、ベッドでの起き上がり、立ち上がりをサポートします。



面だから安心して身体をあずけることができ、立ちやすい

安心して、歩き出しやすい

商品名	商品番号	商品コード
スタンディ(PN-L80401C)	27-6957-1	00980-000315
サイズ:幅63×奥行78×高さ70～85(6段階)cm 面高さ35～50(6段階)cm 最大使用者体重:100kg 重さ:22.5kg		
ご利用者負担額 (1割)	350 円	月額レンタル料金 3,500 円
	(2割) 700 円	
	(3割) 1,050 円	

車椅子・  
車椅子  
付属品

スロープ

移動用  
リフト・  
つり具

## アームサポート手すり メンディ

パナソニックエイジフリー

屋内 立ち座り 移乗 座位保持 立位保持

介護保険  
購入  
対象品

販売品



天板の位置はスライド調整可 3段階 (7.5cm間隔)

床からの立ち上がり



ベッドまわりでの立位保持（下衣着脱など）



脚力・バランス力が衰えると、このようなベッドグリップでの立位保持は困難になります



面に体重をのせることで、脚への負担を大きく減らせます。

ベッド周りでの移乗



ソファでの座位保持・立ち上がり



ソファはやわらかく、座位保持しにくかったり、プッシュアップしづらいですが



面に前腕をつくことで、座位保持も立ち上がりも安定しやすくなります。

情報

商品名	商品番号	商品コード
メンディ	27-6794-1	00980-000258
幅 63×奥行 78×高さ 49～70(8段階) cm 重さ:約22kg		
ご利用者負担額 (1割)	300 円	月額レンタル料金 3,000 円
	(2割) 600 円	
	(3割) 900 円	

## アットグリップトイレサポート

### アロン化成

どんな便器にもトイレ環境にも置ける「置くだけ」タイプ



商品名	商品番号	商品コード
トイレサポート H-S	27-7681-1	00221-000577
幅66×奥行47×高さ56・59・62・65cm 重さ:約11.8kg		
ご利用者負担額 (1割)	300円	月額レンタル料金 3,000円
	(2割) 600円	
	(3割) 900円	

商品名	商品番号	商品コード
トイレサポート H-T	27-7682-1	00221-000578
幅66×奥行47×高さ56・59・62・65cm 重さ:約14.6kg		
ご利用者負担額 (1割)	350円	月額レンタル料金 3,500円
	(2割) 700円	
	(3割) 1,050円	

手すりの位置を前後左右に調節できます

左右調節(ひじ掛け内寸) 支柱を180度回転させることでひじ掛け内寸を調節できます。

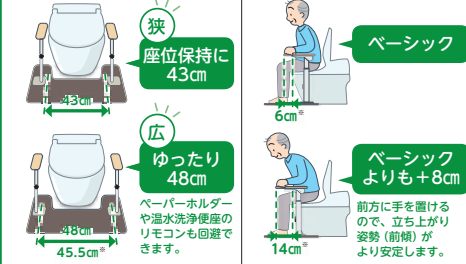

床ずれ  
防止用具

体位  
変換器

認知症  
老人徘徊  
感知機器

手すり

## 洋式トイレ用スライド手すり(ステンレス)

パナソニックエイジフリー



脚部が出ていないので、トイレにスムーズに近づくことができます。後方にスライドさせたひじ掛けが残るので安心安全に移乗できます。ひじ掛けが後方にスライドするので、移乗動作を妨げません。

商品名	商品番号	商品コード
洋式トイレ用スライド手すり(ステンレス)	27-6633-1	00980-000191
サイズ:幅65×奥行45cm ひじ掛け高さ:58~74cm(9段階) ひじ掛け長さ:33cm		
ご利用者負担額 (1割)	300円	月額レンタル料金 3,000円
	(2割) 600円	
	(3割) 900円	

## 安寿洋式トイレ用フレーム S-はねあげR-2

アロン化成

従来商品よりひじ掛けが2.5cm長くなり、より使いやすくなりました。足もとがすっきりし、立ち上がり時に邪魔になりにくい本体フレームです。



商品名	商品番号	商品コード
木製ひじ掛けタイプ	27-6625-1	00221-000450
サイズ:幅66×奥行55cm ひじ掛け高さ:55~70cm ひじ掛け長さ:40cm		
ご利用者負担額 (1割)	300円	月額レンタル料金 3,000円
	(2割) 600円	
	(3割) 900円	
商品名	商品番号	商品コード
プラスチック製ひじ掛けタイプ	27-6626-1	00221-000451
サイズ:幅66×奥行55cm ひじ掛け高さ:55~70cm ひじ掛け長さ:40.5cm		
ご利用者負担額 (1割)	300円	月額レンタル料金 3,000円
	(2割) 600円	
	(3割) 900円	

歩行  
補助杖

歩行器

車椅子・  
車椅子  
付属品

スロープ

移動用  
リフト・  
つり具

## 洋式トイレ用ベストサポート手すり ひじ掛けはねあげ

シコク

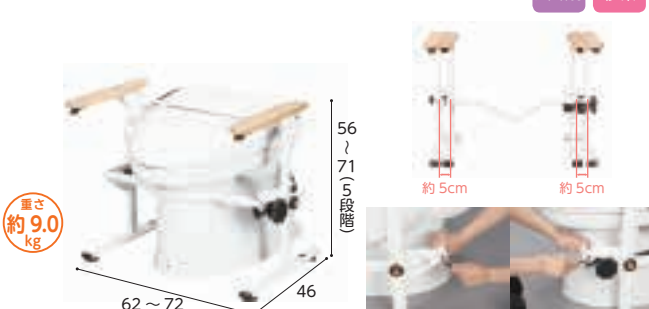

便器の幅に合わせてフレームを調整できるため、あらゆる大きさの便器に対応可能。簡単に設置でき、使用者に優しい手すりです。

商品名	商品番号	商品コード
ひじ掛けはねあげ	27-6796-1	01235-000008
ひじ掛け長さ:40cm		
ご利用者負担額 (1割)	300円	月額レンタル料金 3,000円
	(2割) 600円	
	(3割) 900円	

## ルーツ スモールタイプ

モルテン

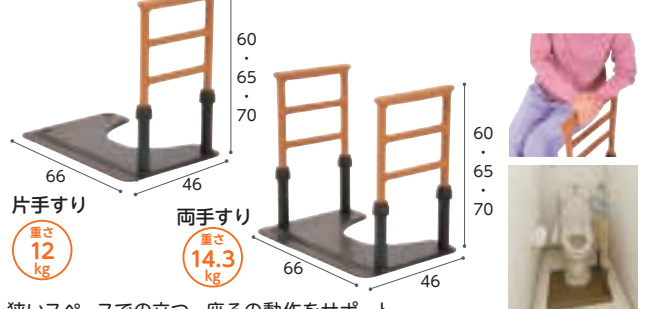

商品名	商品番号	商品コード
スモールタイプ(片手すり仕様)	27-6801-1	00054-000216
ご利用者負担額 (1割)	300円	月額レンタル料金 3,000円
	(2割) 600円	
	(3割) 900円	
商品名	商品番号	商品コード
スモールタイプ(両手すり仕様)	27-6832-1	00054-000217
ご利用者負担額 (1割)	350円	月額レンタル料金 3,500円
	(2割) 700円	
	(3割) 1,050円	

介護保険  
購入  
対象品

販売品

情報

床ずれ  
防止用具

体位  
変換器

認知症  
老人徘徊  
感知機器

手すり

歩行  
補助杖

歩行器

車椅子・  
車椅子  
付属品

スロープ

移動用  
リフト・  
つり具

介護保険  
購入  
対象品

販売品

情報

## あがりかまち用たちあっぷ ステップ台無し

矢崎化工



※ステップ台もご用意しております。  
お問い合わせください。



玄関 歩行

⚠ 予測できない行動をとられる利用者（認知症など）や、自力で危険な状態から回避できない利用者につきましては、使用をお控えください。

商品名	商品番号	商品コード
両手すり CKE-01-1 MB	27-6538-1	00055-000109
ご利用者負担額 (1割)	550 円	(2割) 1,100 円
		(3割) 1,650 円
月額レンタル料金		5,500 円
商品名	商品番号	商品コード
片手すり CKE-02-1 MB	27-6539-1	00055-000110
ご利用者負担額 (1割)	450 円	(2割) 900 円
		(3割) 1,350 円
月額レンタル料金		4,500 円

## あがりかまち用ステップ台 CKE-B MB

矢崎化工

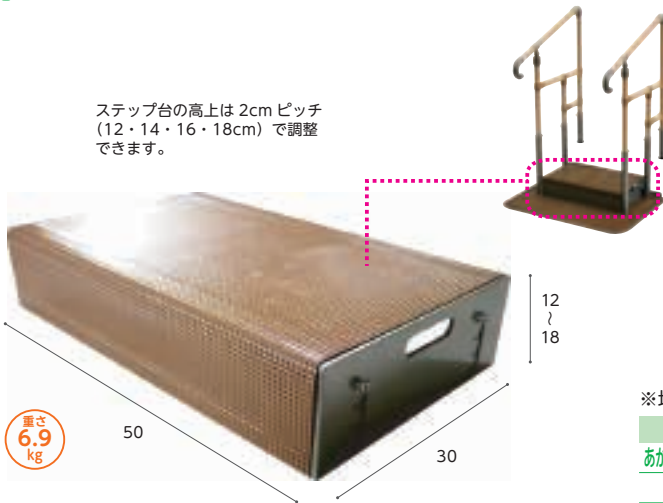

### あがりかまち用ステップ台 設置例



⚠ ベッドの上で予測できない行動をとられる利用者（認知症など）や、自力で危険な状態から回避することができない利用者（認知症など）につきましては、ご使用をお控えください。

※地域によっては介護保険を適用できない場合があります。

商品名	商品番号	商品コード
あがりかまち用ステップ台 CKE-B MB	27-6499-1	00055-Z00008
重さ：6.9kg		
ご利用者負担額 (1割)	0 円	(2割) 0 円
		(3割) 0 円
月額レンタル料金		0 円

## あがりかまち用たちあっぷミニ スライドベース無

矢崎化工

あがりかまの段差昇降をサポート。ベースが小さいので集合住宅の玄関にも対応いたします。

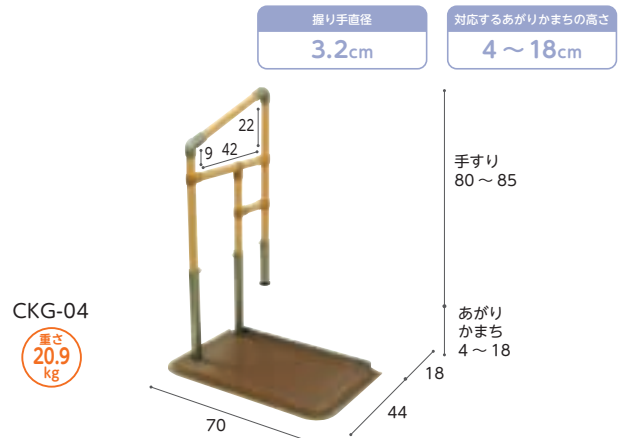
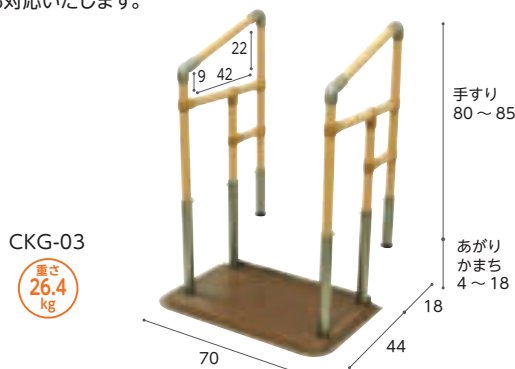

⚠ 予測できない行動をとられる利用者（認知症など）や、自力で危険な状態から回避できない利用者につきましては、使用をお控えください。

玄関 歩行

商品名	商品番号	商品コード
スライドベース無 両手すり CKG-03	27-6713-1	00055-000125
ご利用者負担額 (1割)	550 円	(2割) 1,100 円
		(3割) 1,650 円
月額レンタル料金		5,500 円

商品名	商品番号	商品コード
スライドベース無 片手すり CKG-04	27-6714-1	00055-000126
ご利用者負担額 (1割)	450 円	(2割) 900 円
		(3割) 1,350 円
月額レンタル料金		4,500 円



## ルーツあがりかまちタイプ

### モルテン

玄関のあがりかまちでの昇り降りの動作をサポートします。

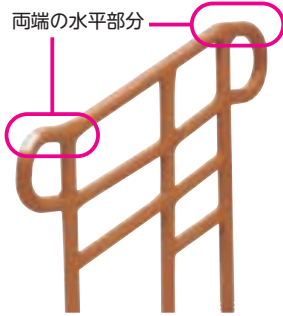

両端の持ち手部分が水平な為、靴を脱ぐ際やかまちをあげる際に体をしっかりと支えることが可能。



玄関 段差解消 立ち座り

床ずれ  
防止用具

体位  
変換器

認知症  
老人徘徊  
感知機器

手すり

歩行  
補助杖

歩行者

車椅子・  
車椅子  
付属品

スロープ

移動用  
リフト・  
つり具



両手すり高さH型

重さ  
42.2  
kg

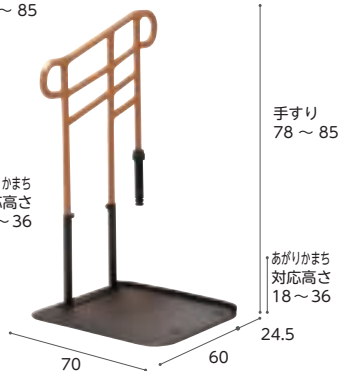

片手すり高さH型

重さ  
32.8  
kg



両手すり高さL型

重さ  
40.4  
kg

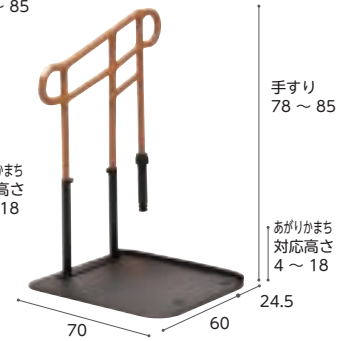

片手すり高さL型

重さ  
31.9  
kg

商品名	商品番号	商品コード
両手すり高さH型	27-6602-1	00054-000142
にぎり手直径(精円): トップグリップ 4×3.1cm、ミドルグリップ 3.1×2.8cm 重さ: 42.2kg		
ご利用者 負担額 (1割)	550 円	(2割) 1,100 円 (3割) 1,650 円
月額レンタル料金	5,500 円	

商品名	商品番号	商品コード
片手すり高さH型	27-6603-1	00054-000143
にぎり手直径(精円): トップグリップ 4×3.1cm、ミドルグリップ 3.1×2.8cm 重さ: 32.8kg		
ご利用者 負担額 (1割)	450 円	(2割) 900 円 (3割) 1,350 円
月額レンタル料金	4,500 円	

商品名	商品番号	商品コード
両手すり高さL型	27-6604-1	00054-000144
にぎり手直径(精円): トップグリップ 4×3.1cm、ミドルグリップ 3.1×2.8cm 重さ: 40.4kg		
ご利用者 負担額 (1割)	500 円	(2割) 1,000 円 (3割) 1,500 円
月額レンタル料金	5,000 円	

商品名	商品番号	商品コード
片手すり高さL型	27-6605-1	00054-000145
にぎり手直径(精円): トップグリップ 4×3.1cm、ミドルグリップ 3.1×2.8cm 重さ: 31.9kg		
ご利用者 負担額 (1割)	400 円	(2割) 800 円 (3割) 1,200 円
月額レンタル料金	4,000 円	

## BS小路

### シコク

設置が難しい小さな玄関にもスペースを気にせず設置できます。



重さ  
15.6  
kg

屋内 玄関 立ち座り 移乗 立位保持



コンパクトに設置でき、  
日常動作に安心を

コンパクトな手すりのため、場所を取らず、住環境を広く使え、転倒防止に繋がります。シックな色調で、落ち着いた雰囲気を出します。

“ここにあれば”に合わせて  
選べる手すり

手すりの取付位置をベースプレートの左右・中央部から選べます。

介護保険  
購入  
対象品

販売品

情報

商品名	商品番号	商品コード
BS小路	27-7862-1	01235-000250
手すり部直径: 3.2cm		
ご利用者 負担額 (1割)	400 円	(2割) 800 円 (3割) 1,200 円
月額レンタル料金	4,000 円	

## たよレールSOTOE/たよレールSOTOE スリム型 ト型

⚠ 予測できない行動をとられる利用者（認知症など）や、自力で危険な状態から回避できない利用者につきましては、使用をお控えください。

屋外 玄関 段差解消 歩行

床ずれ  
防止用具

マット

屋内・屋外どちらでも使える  
据置式手すりです。

体位  
変換器

認知症  
老人徘徊  
感知機器

手すり

歩行  
補助杖

歩行器

車椅子・  
車椅子  
付属品

スロープ

移動用  
リフト・  
つり具

介護保険  
購入  
対象品

販売品

情報



手すりをプレート中央  
に設置すれば左・右ど  
ちらでも利き手で使用  
できます。



スリム型



●設置・連結時の注意事項●

- ・スリム型は単体でのご使用はできません。
- ・スリム型のみでの連結設置はしないでください。必ず標準型を1台含んで連結を行ってください。
- ・コーナーで連結する際に、スリム型手すりとうたよレールの連結に角度をつけないでください。

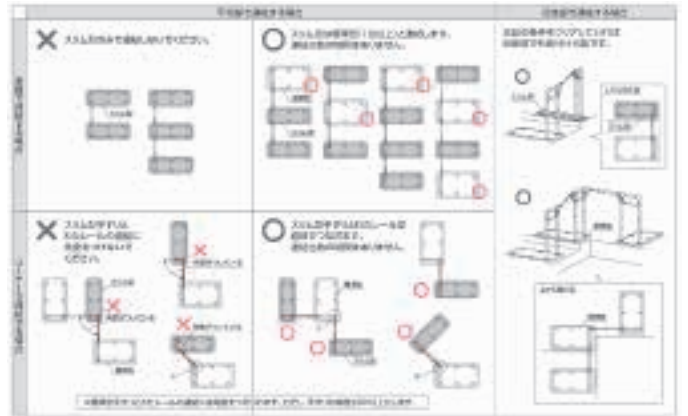

商品名	商品番号	商品コード
片手すり(BZK-01(N))	27-7387-1	01265-000248
幅80×奥行45×高さ75・80・85・90 cm 重さ：約17.8kg		
ご利用者負担額 (1割)	800円 (2割) / 1,200円 (3割)	月額レンタル料金 4,000円
商品名 <th>商品番号</th> <th>商品コード</th>	商品番号	商品コード
スリム型片手すりト型570~700(BZK-03S(N))	27-7512-1	01265-000260
幅80×高さ75・80・85・90 cm 重さ：約16.2kg		
商品名 <th>商品番号</th> <th>商品コード</th>	商品番号	商品コード
スリム型片手すりト型700~900(BZK-03S(N))	27-7513-1	01265-000260
幅80×高さ75・80・85・90 cm 重さ：約16.4kg		
商品名 <th>商品番号</th> <th>商品コード</th>	商品番号	商品コード
スリム型片手すりト型900~1200(BZK-03S(N))	27-7514-1	01265-000260
幅80×高さ75・80・85・90 cm 重さ：約16.7kg		
ご利用者負担額 (1割)	600円 (2割) / 1,200円 (3割)	月額レンタル料金 6,000円
商品名 <th>商品番号</th> <th>商品コード</th>	商品番号	商品コード
片手すり連続570~700(BZK-01W(N))	27-7395-1	01265-000249
幅80×高さ75・80・85・90 cm 重さ：約37.1kg		
商品名 <th>商品番号</th> <th>商品コード</th>	商品番号	商品コード
片手すり連続700~900(BZK-01W(N))	27-7396-1	01265-000249
幅80×高さ75・80・85・90 cm 重さ：約37.3kg		
商品名 <th>商品番号</th> <th>商品コード</th>	商品番号	商品コード
片手すり連続900~1200(BZK-01W(N))	27-7397-1	01265-000249
幅80×高さ75・80・85・90 cm 重さ：約37.6kg		
ご利用者負担額 (1割)	1,000円 (2割) / 2,000円 (3割)	月額レンタル料金 10,000円

商品名	商品番号	商品コード
両手すり(BZK-02(N))	27-7388-1	01265-000251
幅80×奥行45×高さ75・80・85・90 cm 重さ：約20.6kg		
ご利用者負担額 (1割)	550円 (2割) / 1,100円 (3割)	月額レンタル料金 5,500円
商品名 <th>商品番号</th> <th>商品コード</th>	商品番号	商品コード
スリム型両手すりト型570~700(BZK-04S(N))	27-7515-1	01265-000262
幅80×高さ75・80・85・90 cm 重さ：約20.1kg		
商品名 <th>商品番号</th> <th>商品コード</th>	商品番号	商品コード
スリム型両手すりト型700~900(BZK-04S(N))	27-7516-1	01265-000262
幅80×高さ75・80・85・90 cm 重さ：約20.5kg		
商品名 <th>商品番号</th> <th>商品コード</th>	商品番号	商品コード
スリム型両手すりト型900~1200(BZK-04S(N))	27-7517-1	01265-000262
幅80×高さ75・80・85・90 cm 重さ：約21.1kg		
ご利用者負担額 (1割)	750円 (2割) / 1,500円 (3割)	月額レンタル料金 7,500円
商品名 <th>商品番号</th> <th>商品コード</th>	商品番号	商品コード
両手すり連続570~700(BZK-02W(N))	27-7398-1	01265-000253
幅80×高さ75・80・85・90 cm 重さ：約44.2kg		
商品名 <th>商品番号</th> <th>商品コード</th>	商品番号	商品コード
両手すり連続700~900(BZK-02W(N))	27-7399-1	01265-000253
幅80×高さ75・80・85・90 cm 重さ：約44.6kg		
商品名 <th>商品番号</th> <th>商品コード</th>	商品番号	商品コード
両手すり連続900~1200(BZK-02W(N))	27-7400-1	01265-000253
幅80×高さ75・80・85・90 cm 重さ：約45.2kg		
ご利用者負担額 (1割)	1,300円 (2割) / 2,600円 (3割)	月額レンタル料金 13,000円

## たちあっぷ540

矢崎化工

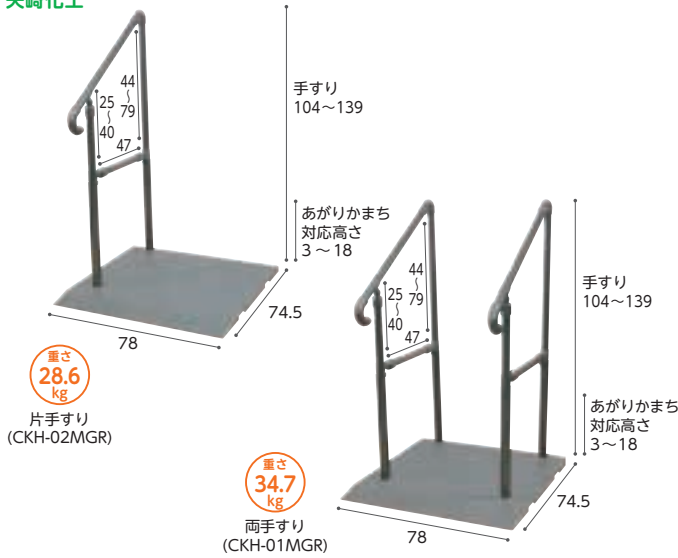

握り手直径	対応するあがりかまちの高さ
3.4cm	3~18cm

玄関 歩行



しっかり握ることができる  
デンプルパイプ



掃出し窓での昇降支援に

⚠ 予測できない行動をとられる利用者(認知症など)や、自力で危険な状態から回避できない利用者につきましては、使用をお控えください。  
錆に強く耐久性のよいステンレス製です。

商品名	商品番号	商品コード
両手すり CKH-01	27-6656-1	00055-000127
ご利用者負担額 (1割)	1,000円	月額レンタル料金
	(2割) 2,000円	10,000円
	(3割) 3,000円	
商品名	商品番号	商品コード
片手すり CKH-02	27-6657-1	00055-000128
ご利用者負担額 (1割)	800円	月額レンタル料金
	(2割) 1,600円	8,000円
	(3割) 2,400円	

床ずれ  
防止用具

体位  
変換器

認知症  
老人徘徊  
感知機器

手すり

## たちあっぷ540ステップ台

矢崎化工

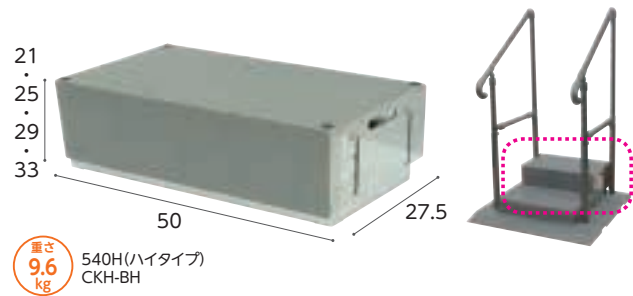
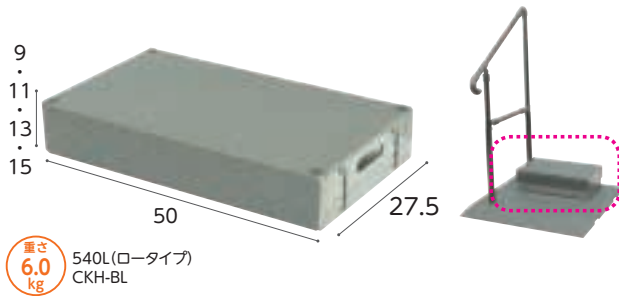

たちあっぷ540に取り付けるステップ台です。※手すり本体は含まれません。※ステップ台1段使用の場合は、ロータイプをご使用ください。

商品名	商品番号	商品コード
540L (ロータイプ) CKH-BL	27-6660-1	00055-Z00004
ご利用者負担額 (1割)	0円	月額レンタル料金
	(2割) 0円	0円
	(3割) 0円	0円

商品名	商品番号	商品コード
540H (ハイトタイプ) CKH-BH	27-6661-1	00055-Z00007
ご利用者負担額 (1割)	0円	月額レンタル料金
	(2割) 0円	0円
	(3割) 0円	0円

歩行  
補助杖

歩行器

車椅子・  
車椅子  
付属品

スロープ

移動用  
リフト・  
つり具

## たよレールhigh屋外型 BZH-101-A(N)

マツ六

にぎり手直径3.2cm  
天井高2.0mから2.8mまで対応



屋外 歩行  
立位保持

玄関ポーチやバルコニーなど軒や庇がある屋外での設置が可能です。

商品名	商品番号	商品コード
BZH-101-A(N)	27-6737-1	01265-000080
ご利用者負担額 (1割)	350円	月額レンタル料金
	(2割) 700円	3,500円
	(3割) 1,050円	

## ルーツ アウトドア ロングタイプ MNTPOLG

モルテン

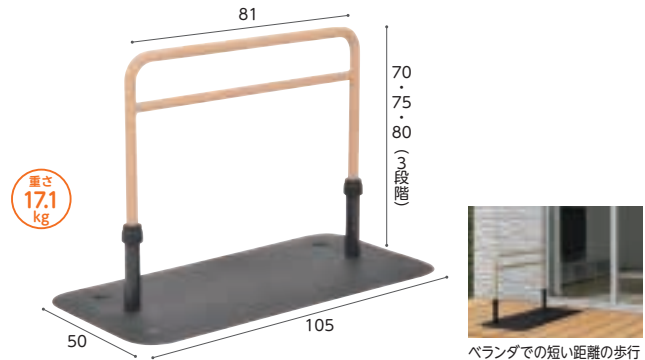

屋外 屋内 歩行  
座位保持 立ち座り

屋外にも置ける抜群の耐久性で、水に濡れても滑りにくい特殊表面加工。ベランダ、玄関周りでの歩行をサポート

商品名	商品番号	商品コード
アウトドア ロング	27-6805-1	00054-000218
ご利用者負担額 (1割)	300円	月額レンタル料金
	(2割) 600円	3,000円
	(3割) 900円	

介護保険  
購入  
対象品

販売品

情報



# 歩行補助杖

## 楽スマ スリーベース R-101ブラック

日本製  
SGマーク取得

非課税

重さ  
320g

床ずれ  
防止用具

ケイ・ホスピア

体位  
変換器

認知症  
老人徘徊  
感知機器

手すり



### <特長>

#### ●超軽量

重くなりがちな多点杖で一本杖と変わらない320gという超軽量を実現しました。嬉しい軽さで使いやすいさも抜群です！

#### ●新構造の3面先ゴム

新しく設計されたホームベース形状の先ゴムが面で地面を捉えるので、抜群の安定性を実現しました。材質は滑りにくい合成ゴムを使用。さらに、摩耗しにくい新素材です。



最大幅  
11.5cm



接地面



ベース部



スリムネック  
握りやすい  
スリムネックタイプ

超軽量で安定感抜群の3面式多点杖

商品名	商品番号	商品コード
R-101ブラック	24-5662-0	00875-00013
ご利用者負担額 (1割)	100円	(2割) 200円 (3割) 300円
		月額レンタル料金 1,000円

歩行  
補助杖

## 四点前後可動・固定式2ウェイステッキ

非課税

重さ  
470g

ユーバ産業

歩行器

車椅子・  
車椅子  
付属品

スロープ



斜めに杖をついても前後に可動するので、地面に密着しながらより安定した歩行ができます。切り替えレバーで固定にすれば四点杖として使用可能。

商品名	商品番号	商品コード
TW-0128(ダークグレー)	24-5625-0	01096-000055
ご利用者負担額 (1割)	100円	(2割) 200円 (3割) 300円
		月額レンタル料金 1,000円

移動用  
リフト・  
つり具

介護保険  
購入  
対象品

販売品

情報

## オールカーボンオッドケイン四点式

非課税

重さ  
400g

島製作所

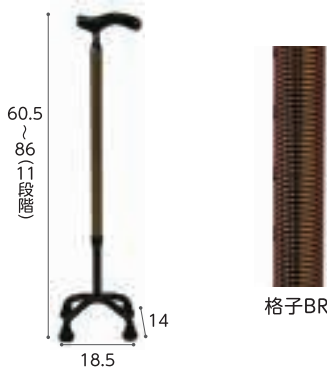

グリップがT字の為、一本杖を使用してきた方も、違和感が少なくお使い頂けます。60.5cmまでグリップ位置が下がり、身長が低い方にもおススメです。左右両用。

商品名	商品番号	商品コード
70C-C1(格子BR)	24-5467-0	00576-000031
ご利用者負担額 (1割)	100円	(2割) 200円 (3割) 300円
		月額レンタル料金 1,000円

## カーボン四点可動式スモールタイプ

非課税

重さ  
440g

島製作所



支柱が前後に可動し路面に接地しやすい為、屋外や坂道などでも使用可能です。左右両用。

商品名	商品番号	商品コード
74MC-3(カーボン柄グレー)	24-5510-0	00576-000033
ご利用者負担額 (1割)	100円	(2割) 200円 (3割) 300円
		月額レンタル料金 1,000円

## テトラ・ケインα

非課税

重さ  
S:500g  
M:530g

田辺プレス

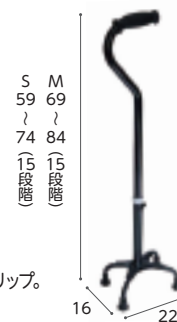

右・左の切替えができて、にぎりやすいオリジナルグリップ。左右両用

商品名	商品番号	商品コード
テトラ・ケインα(青墨)S	24-5688-0	01105-000033
ご利用者負担額 (1割)	100円	(2割) 200円 (3割) 300円
		月額レンタル料金 1,000円
商品名	商品番号	商品コード
テトラ・ケインα(青墨)M	24-5689-0	01105-000034
材質：(杖) マグネシウム合金 (石突きキャップ・グリップ) エラストマー		
ご利用者負担額 (1割)	100円	(2割) 200円 (3割) 300円
		月額レンタル料金 1,000円

### 四点杖 CMS-40S

松永製作所

非課税 重さ 980g



身長の高い方にも使いやすい長めのサイズ。左右両用。

商品名	商品番号	商品コード
CMS-40S	24-5303-0	00066-000222
ご利用者負担額 (1割)	100円	(2割) 200円 (3割) 300円
		月額レンタル料金 1,000円

### ヒューゴステッキオフセット多点杖

竹虎

非課税 重さ 610g



地面をしっかり捉える新感覚の多点杖

商品名	商品番号	商品コード
ヒューゴステッキオフセット多点杖	24-5555-0	00110-000107
ご利用者負担額 (1割)	100円	(2割) 200円 (3割) 300円
		月額レンタル料金 1,000円

### ケアリング多点杖

ケアリング

非課税 重さ 450g

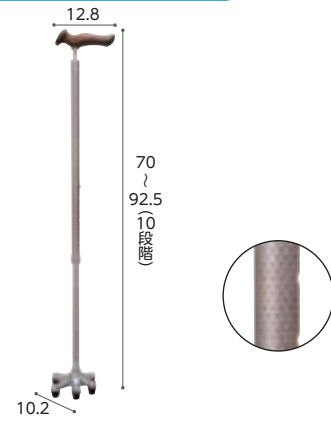

軽量で、持ちやすい細首タイプです。杖先に安定感のある特殊ゴムを採用しています。

商品名	商品番号	商品コード
C033(ピンク)	24-5537-0	01765-000004
ご利用者負担額 (1割)	100円	(2割) 200円 (3割) 300円
		月額レンタル料金 1,000円

### テイコブアルミ製4点杖

幸和製作所

非課税 重さ 590g

アルミ製で軽量です。幅広くグリップ高さを調節可能なため、さまざまな身長の方に対応できます。左右両用。



商品名	商品番号	商品コード
レッドフラワー	24-5463-0	00030-000097
	重さ:590g	
ご利用者負担額 (1割)	100円	(2割) 200円 (3割) 300円
		月額レンタル料金 1,000円

### サイドウォーカー MRB-02031

ミキ

非課税 重さ 1750g



サイドウォーカーの使い方  
(左側にまひのある場合)

- ・ご使用前にご利用者に合わせて脚部の長さを調節します。
  - ・サイドウォーカーは右手で持ちます。
  - ①サイドウォーカーを前に出す
  - ②左足を出す
  - ③右足を出す
- この動きを繰り返し進みます。

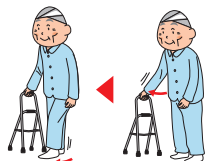

立ち上がりの支持や歩行バランスを保ち、体をしっかりサポート。歩行訓練にも。

商品名	商品番号	商品コード
MRB-02031	24-5304-0	00122-000118
	折りたたみ時: 全幅41.5~44×奥行7×全高78~90.5cm	
ご利用者負担額 (1割)	100円	(2割) 200円 (3割) 300円
		月額レンタル料金 1,000円

### ロフトランドクラッチ CMS-60L

松永製作所

非課税 重さ 575g

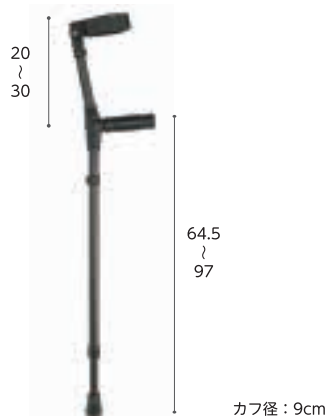

左右どちらでも使用でき、高さ調節も可能です。

商品名	商品番号	商品コード
黒	24-5646-0	00066-000194
ご利用者負担額 (1割)	100円	(2割) 200円 (3割) 300円
		月額レンタル料金 1,000円

床ずれ  
防止用具

体位  
変換器

認知症  
老人徘徊  
感知機器

手すり

歩行  
補助杖

歩行器

車椅子・  
車椅子  
付属品

スロープ

移動用  
リフト・  
つり具

介護保険  
購入  
対象品

販売品

情報



## 歩行器の使い方

### 固定型

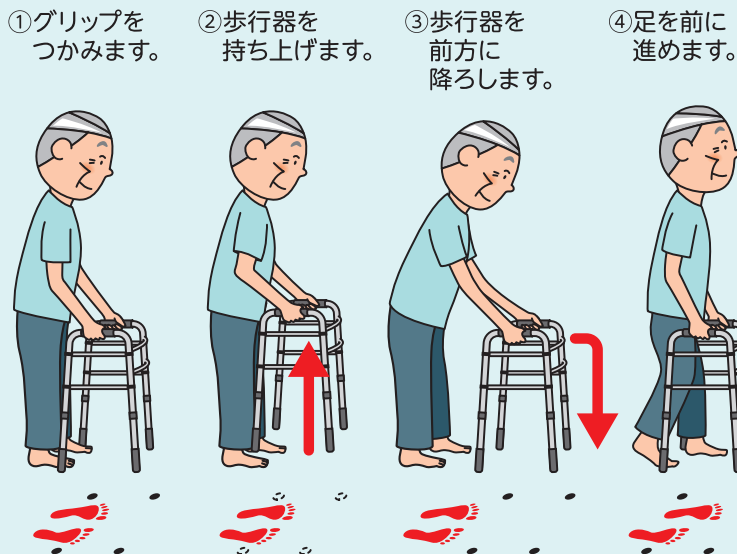

### 交互式

①グリップを握ります。



②左アームを前に出します。



③右足を前に出します。



④左足を前に出します。



⑤右アームを前に出します。



⑥左足を前に出します。



⑦右足を前に出します。



②～⑦を繰り返します。

### キャスター付き

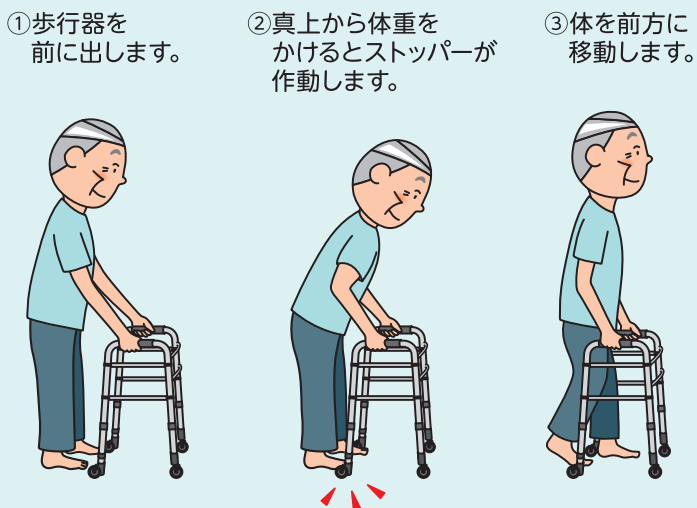

## 歩行車

### 馬蹄型歩行器

歩行器を握るのではなく、腕や脇をかけて体を支えながら歩くことができます



### 四輪歩行器

グリップが握りやすく、休憩しながら歩くことができます

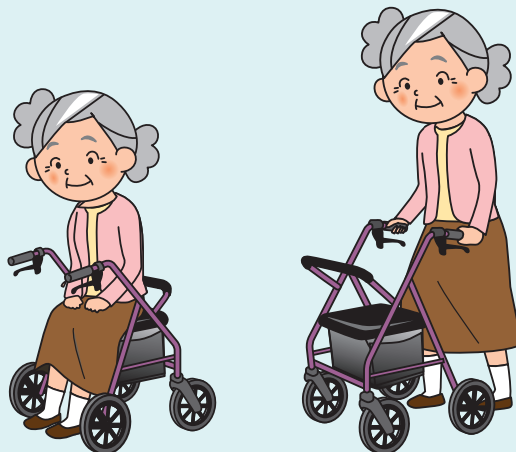

## スライドフィット ハイタイプ

ユーバ産業

非課税

①②③

屋内

屋外

④⑤

屋内

屋外

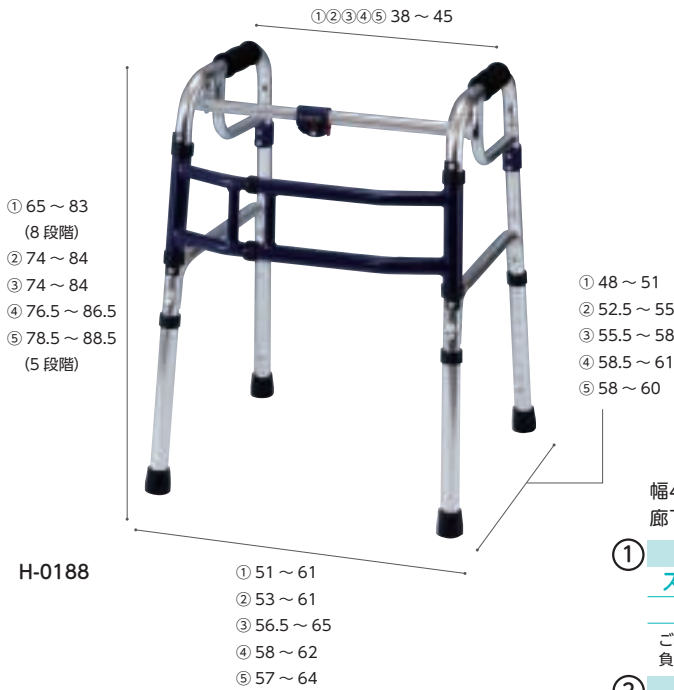

H-0188

- ① 51~61
- ② 53~61
- ③ 56.5~65
- ④ 58~62
- ⑤ 57~64

幅4段階調節式で、ご使用者の体格や、廊下・お部屋に合ったサイズに調節ができます。

①	商品名	商品番号	商品コード
	スタンダード H-0188	23-5768-0	01096-000005
	折りたたみ時: 幅 52 × 奥行 13 × 高さ 66cm 重さ: 2.4kg		
ご利用者負担額 (1割)	150 円	(2割) 300 円 (3割) 450 円	月額レンタル料金 1,500 円
②	商品名	商品番号	商品コード
	3インチスタンド H-0193S	23-5770-0	01096-000026
	折りたたみ時: 幅 60.5 × 奥行 11.5 × 高さ 76cm 重さ: 2.8kg		
ご利用者負担額 (1割)	200 円	(2割) 400 円 (3割) 600 円	月額レンタル料金 2,000 円
③	商品名	商品番号	商品コード
	3インチキャスター H-0193C	23-5775-0	01096-000023
	折りたたみ時: 幅 62 × 奥行 12 × 高さ 76cm 重さ: 3.3kg		
ご利用者負担額 (1割)	200 円	(2割) 400 円 (3割) 600 円	月額レンタル料金 2,000 円
④	商品名	商品番号	商品コード
	4インチダブルキャスター H-0194W	23-5776-0	01096-000024
	折りたたみ時: 幅 63.5 × 奥行 13 × 高さ 79.5cm 重さ: 3.8kg		
ご利用者負担額 (1割)	200 円	(2割) 400 円 (3割) 600 円	月額レンタル料金 2,000 円
⑤	商品名	商品番号	商品コード
	5インチキャスター H-0195C	23-5777-0	01096-000025
	折りたたみ時: 幅 63 × 奥行 13 × 高さ 81cm 重さ: 3.6kg		
ご利用者負担額 (1割)	200 円	(2割) 400 円 (3割) 600 円	月額レンタル料金 2,000 円



## MgウォーカーII型

田辺プレス

非課税

折りたたみ

重さ 1.8~1.9 kg

屋内

屋外



脚部が太く、大きく、安定した構造です。1cm刻みで高さ調節ができます。

商品名	商品番号	商品コード
Sサイズ	23-5846-0	01105-000011
折りたたみ時: 幅 49 × 奥行約 10 × 高さ 63.5 ~ 78.5cm 重さ: 1.8kg		
ご利用者負担額 (1割)	250 円	(2割) 500 円 (3割) 750 円
月額レンタル料金	2,500 円	
商品名	商品番号	商品コード
Mサイズ	23-5845-0	01105-000030
折りたたみ時: 幅 57.5 × 奥行約 9 × 高さ 70 ~ 85cm 重さ: 1.9kg		
ご利用者負担額 (1割)	250 円	(2割) 500 円 (3割) 750 円
月額レンタル料金	2,500 円	

## Rec01コンパクト

イーアス

非課税

折りたたみ

重さ 2.5 kg

屋内

屋外

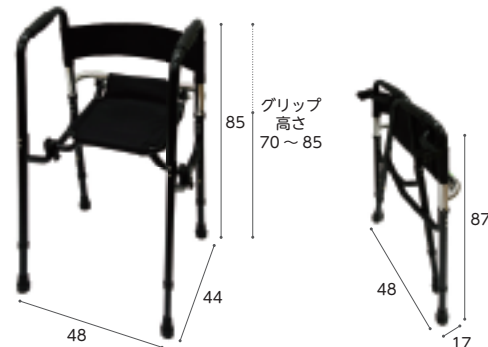

軽量でコンパクト。幅広い高さ調節のできる歩行器。

商品名	商品番号	商品コード
Rec01コンパクト	23-6129-0	01600-000002
座面部: 幅 32 × 奥行 19cm 座面高さ: 35 × 50cm 最大荷重: 100kg		
ご利用者負担額 (1割)	300 円	(2割) 600 円 (3割) 900 円
月額レンタル料金	3,000 円	

床ずれ  
防止用具

体位  
変換器

認知症  
老人徘徊  
感知機器

手すり

歩行  
補助杖

歩行器

車椅子・  
車椅子  
付属品

スロープ

移動用  
リフト・  
つり具

介護保険  
購入  
対象品

販売品

情報



# 歩行器

床ずれ  
防止用具

体位  
変換器

認知症  
老人徘徊  
感知機器

手すり

歩行  
補助杖

歩行器

車椅子・  
車椅子  
付属品

スロープ

移動用  
リフト・  
つり具

介護保険  
購入  
対象品

販売品

情報

## セーフティーアームウォーカー

### イストアイ

基本の固定型。持ち上げる動作を繰り返すことで手のリハビリにもなります。

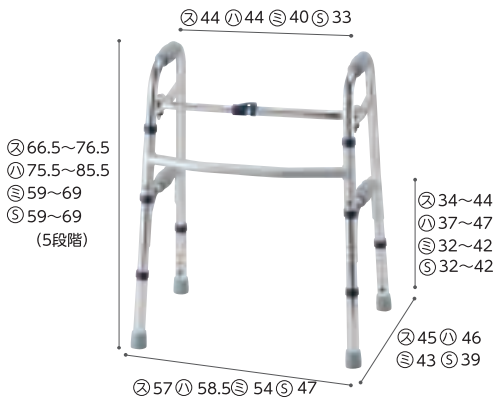

単位：cm

※セーフティーアームウォーカーは、②：スタンダードタイプ、①：ハイタイプ、③：ミニタイプ、④：SSタイプの4サイズより選択できます。

屋内 屋外

屋内 屋外

屋内 屋外

屋内 屋外

非課税 折りたたみ

重さ 2.8kg	重さ 3.0kg	重さ 2.7kg	重さ 2.5kg
スタンダード	ハイ	ミニ	SS

商品名	商品番号	商品コード
スタンダードタイプ	23-5516-0	00465-000036
折りたたみ時：幅56×奥行11×高さ68cm 重さ：2.8kg		
ご利用者負担額 (1割)	200円	(2割) 400円 (3割) 600円
		月額レンタル料金 2,000円
商品名	商品番号	商品コード
ハイタイプ	23-5761-0	00465-000099
折りたたみ時：幅58×奥行11×高さ77cm 重さ：3.0kg		
ご利用者負担額 (1割)	200円	(2割) 400円 (3割) 600円
		月額レンタル料金 2,000円
商品名	商品番号	商品コード
ミニタイプ	23-5506-0	00465-000037
折りたたみ時：幅54×奥行10×高さ60.5cm 重さ：2.7kg		
ご利用者負担額 (1割)	200円	(2割) 400円 (3割) 600円
		月額レンタル料金 2,000円
商品名	商品番号	商品コード
SSタイプ	23-5742-0	00465-000043
折りたたみ時：幅45.5×奥行10.5×高さ60cm 重さ：2.5kg ※室内専用です。		
ご利用者負担額 (1割)	200円	(2割) 400円 (3割) 600円
		月額レンタル料金 2,000円

## セーフティーアームウォーカー Cタイプ

### イストアイ

前輪は1方向に固定。少しずつゆっくりと歩行・方向転換をサポートします。

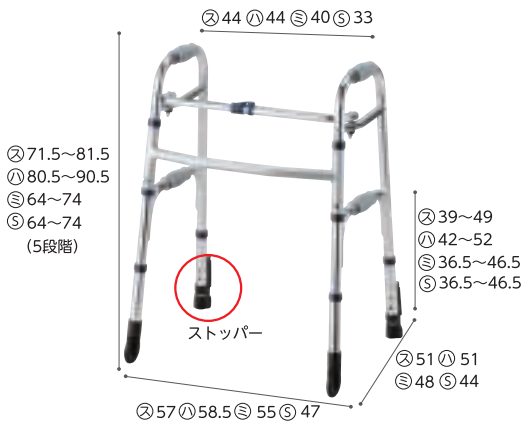

単位：cm

※セーフティーアームウォーカーCタイプは、②：スタンダードタイプ、①：ハイタイプ、③：ミニタイプ、④：SSタイプの4サイズより選択できます。



非課税 折りたたみ

重さ 3.1kg	重さ 3.3kg	重さ 2.9kg	重さ 2.7kg
スタンダード	ハイ	ミニ	SS

商品名	商品番号	商品コード
スタンダードタイプ	23-5552-0	00465-000025
折りたたみ時：幅60×奥行11×高さ73.5cm 重さ：3.1kg キャスター：3インチ		
ご利用者負担額 (1割)	200円	(2割) 400円 (3割) 600円
		月額レンタル料金 2,000円
商品名	商品番号	商品コード
ハイタイプ	23-5925-0	00465-000047
折りたたみ時：幅61×奥行11×高さ82.5cm 重さ：3.3kg キャスター：3インチ		
ご利用者負担額 (1割)	200円	(2割) 400円 (3割) 600円
		月額レンタル料金 2,000円
商品名	商品番号	商品コード
ミニタイプ	23-5507-0	00465-000040
折りたたみ時：幅57×奥行10×高さ66cm 重さ：2.9kg キャスター：3インチ		
ご利用者負担額 (1割)	200円	(2割) 400円 (3割) 600円
		月額レンタル料金 2,000円
商品名	商品番号	商品コード
SSタイプ	23-5743-0	00465-000044
折りたたみ時：幅49×奥行10.5×高さ65.5cm 重さ：2.7kg キャスター：3インチ		
ご利用者負担額 (1割)	200円	(2割) 400円 (3割) 600円
		月額レンタル料金 2,000円

## セーフティーアームウォーカー Mタイプ

### イストアイ

前輪スイングキャスターは小回りがきき、スムーズな歩行をサポートします。

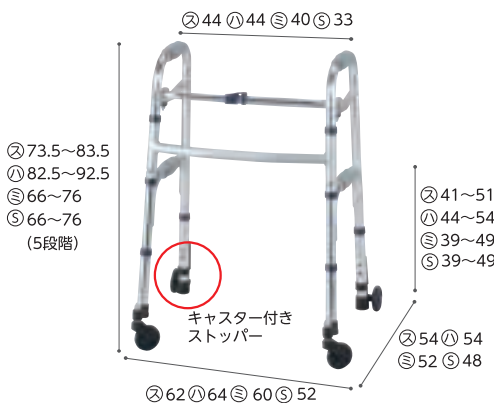

単位：cm

※セーフティーアームウォーカーMタイプは、②：スタンダードタイプ、①：ハイタイプ、③：ミニタイプ、④：SSタイプの4サイズより選択できます。



非課税 折りたたみ

重さ 3.5kg	重さ 3.7kg	重さ 3.3kg	重さ 3.1kg
スタンダード	ハイ	ミニ	SS

商品名	商品番号	商品コード
スタンダードタイプ	23-5542-0	00465-000039
折りたたみ時：幅63×奥行11×高さ76.5cm 重さ：3.5kg キャスター：3インチ		
ご利用者負担額 (1割)	200円	(2割) 400円 (3割) 600円
		月額レンタル料金 2,000円
商品名	商品番号	商品コード
ハイタイプ	23-5832-0	00465-000048
折りたたみ時：幅64.5×奥行12×高さ85cm 重さ：3.7kg キャスター：3インチ		
ご利用者負担額 (1割)	200円	(2割) 400円 (3割) 600円
		月額レンタル料金 2,000円
商品名	商品番号	商品コード
ミニタイプ	23-5508-0	00465-000041
折りたたみ時：幅61×奥行10×高さ68cm 重さ：3.3kg キャスター：3インチ		
ご利用者負担額 (1割)	200円	(2割) 400円 (3割) 600円
		月額レンタル料金 2,000円
商品名	商品番号	商品コード
SSタイプ	23-5744-0	00465-000045
折りたたみ時：幅52×奥行12.5×高さ68cm 重さ：3.1kg キャスター：3インチ		
ご利用者負担額 (1割)	200円	(2割) 400円 (3割) 600円
		月額レンタル料金 2,000円



## セーフティーアームウォーカー Gタイプ

非課税 折りたたみ  
屋内 屋外

### イーストアイ

溝にはまりにくい幅広キャスター。  
6輪タイヤで安定した歩行をサポートします。

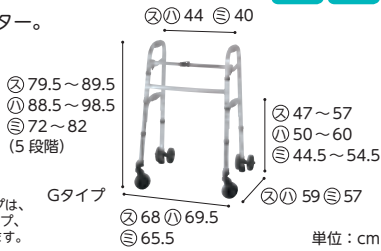

※セーフティーアームウォーカーGタイプは、  
②:スタンダードタイプ、①:ハイタイプ、  
⑤:ミニタイプの3サイズより選択できます。

単位:cm

商品名	商品番号	商品コード
<b>スタンダードタイプ</b>	23-5551-0	00465-000038
折りたたみ時:幅64×奥行13.5×高さ82.5cm 重さ:4.8kg キャスター:4インチ		
商品名	商品番号	商品コード
<b>ハイタイプ</b>	23-5930-0	00465-000046
折りたたみ時:幅66×奥行13.5×高さ91.5cm 重さ:5kg キャスター:4インチ		
商品名	商品番号	商品コード
<b>ミニタイプ</b>	23-5505-0	00465-000027
折りたたみ時:幅62×奥行13.5×高さ75cm 重さ:4.5kg キャスター:4インチ		
ご利用者負担額 (1割)	(2割) <b>500円</b> (3割) <b>750円</b>	月額レンタル料金 <b>2,500円</b>

## セーフティーアームUタイプウォーカー

非課税 折りたたみ  
屋内 屋外

### イーストアイ

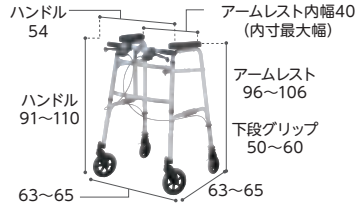

商品名	商品番号	商品コード
<b>大型アームレストタイプ</b>	23-5907-0	00465-000056
折りたたみ時:幅68×奥行20×高さ96cm 重さ:7.4kg 前輪7インチ、後輪5インチ		
ご利用者負担額 (1割)	(2割) <b>300円</b> (3割) <b>600円</b>	月額レンタル料金 <b>3,000円</b>
センターパッドをつける上肢保持歩行器として使用できます。 ※折りたたむ場合はセンターパッドを取り外してください。 ※センターパッドを取り付けた場合、本体は課税対象商品となります。		
商品名	商品番号	商品コード
<b>大型アームレストタイプ(センターパッド仕様)</b>	23-5909-0	00465-000105
重さ:8.4kg 前輪7インチ、後輪5インチ		
ご利用者負担額 (1割)	(2割) <b>350円</b> (3割) <b>700円</b>	月額レンタル料金 <b>3,500円</b>

床ずれ  
防止用具

体位  
変換器

認知症  
老人徘徊  
感知機器

手すり

## アルコーSK型

非課税 折りたたみ **重さ 12kg**  
屋内 屋外

星光医療器製作所



ワンタッチ操作で高さ調整が行えます。歩行速度の調整が行える抵抗器付です。

商品名	商品番号	商品コード
<b>アルコーSK型</b>	23-5806-0	00125-000040
キャスター:直径約4インチ		
ご利用者負担額 (1割)	(2割) <b>400円</b> (3割) <b>800円</b>	月額レンタル料金 <b>4,000円</b>

## アルコー1G-T型

非課税 折りたたみ **重さ 13.6kg**  
屋内 屋外

星光医療器製作所

ひじずれ落ち防止パッド

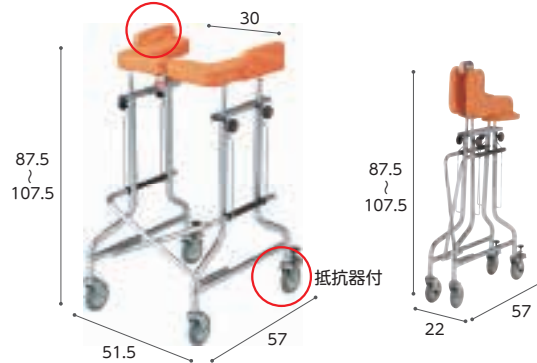

狭い場所でも移動しやすいコンパクトタイプ。抵抗器付により歩行速度が調整可能です。

商品名	商品番号	商品コード
<b>アルコー1G-T型</b>	23-5534-0	00125-000021
折りたたみ時:幅22×奥行57×高さ87.5~107.5cm キャスター:約4インチ		
ご利用者負担額 (1割)	(2割) <b>350円</b> (3割) <b>700円</b>	月額レンタル料金 <b>3,500円</b>

歩行  
補助杖

歩行器

車椅子・  
車椅子  
付属品

スロープ

移動用  
リフト・  
つり具

## 室内用歩行車 トレウォークスリム

非課税 折りたたみ **重さ 12.1kg**  
屋内 屋外

日進医療器



高さ調整がワンタッチレバー式で手間いらず。ストッパーハンドルつきの、手軽に扱える歩行車です。

商品名	商品番号	商品コード
<b>トレウォークスリム</b>	23-5782-0	00175-000283
キャスター:前輪約6インチ、後輪約4インチ		
ご利用者負担額 (1割)	(2割) <b>400円</b> (3割) <b>800円</b>	月額レンタル料金 <b>4,000円</b>

## アルコー1S型

非課税 折りたたみ **重さ 12.4kg**  
屋内 屋外

星光医療器製作所

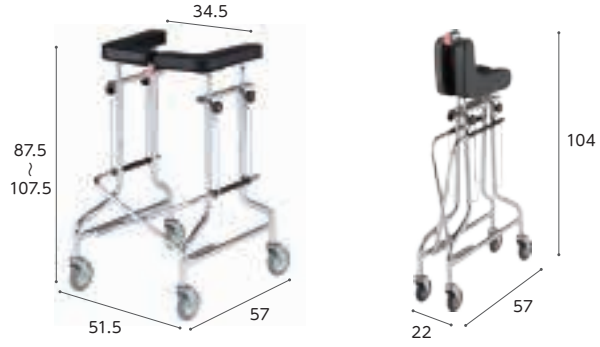

簡単に折りたためる馬蹄型コンパクト歩行車。

商品名	商品番号	商品コード
<b>アルコー1S型</b>	23-5527-0	00125-000011
折りたたみ時:全幅22×奥行57×全高104cm キャスター:直径11cm		
ご利用者負担額 (1割)	(2割) <b>350円</b> (3割) <b>700円</b>	月額レンタル料金 <b>3,500円</b>

介護保険  
購入  
対象品

販売品

情報



# エール

「応援・声援」という意味のほか、  
フランス語で「翼」の意味を持つ言葉です。  
ご利用者の方々の、  
しなやかで自由な毎日を応援する気持ちを込めて。  
グリーンケアから「エール」をお届けします。



8度



傾斜のついた  
握りやすいグリップ



軽い力で操作できる  
ブレーキ

剛性を高めた  
六角フレーム



夕暮れ時に安心な  
反射板つき



しっかり止める  
ブレーキ



折りたたみ時に  
背もたれも収納



メッシュタイプの  
袋かご



便利な  
杖立てつき



折りたたみ時  
に活躍する  
ロック用フック



## かろやか

一般的には水平についていることが多いグリップ。エールでは約8度の傾斜をつけることで、握力の弱い方や円背の方にも握りやすい構造になりました。軽やかな操作感で、ご利用者のスムーズな移動を助けます。

## あんしん

グリップとブレーキの間隔を空けることで指を挟むリスクを軽減しています。またフレーム形状を六角にすることで、剛性を高め歪みにくくしました。さらに正面・側面など合計6ヶ所に反射板付きで、夕暮れ時でも安心です。

## べんり

杖立てやメッシュタイプの袋かごを標準装備。お出かけ時の頼もしいパートナーとして活躍します。収納時には背もたれ・バスケットは取り外す必要がなくそのまま折りたたむことができます。また、折りたたんだ際に不用意に開かないようロック用のフックも装備しました。

## エール

日本ケアサプライ

安全・便利な機能をそえたグリーンケアオリジナル歩行器

グリーン  
ケア  
折り  
たたみ  
重量  
6.8  
kg  
屋内 屋外  
エール S  
重量  
7.3  
kg  
エール M



夕暮れ時にも安心な反射板つき  
折りたたみ時に活躍ロック用フック  
バスケットつきで荷物が増えても安心  
お出かけに便利な杖立てつき

商品名	商品番号	商品コード
エール S (ボルドー)	23-6174-1	00614-000019
折りたたみ時: 幅 52.3 × 奥行 41.2 × 高さ 88.7 キャスター: 約 8 インチ		
袋サイズ: 幅 30 × 奥行 20 × 高さ 16cm		
ご利用者負担額 (1割)	200 円	(2割) 400 円 (3割) 600 円
月額レンタル料金	2,000 円	

商品名	商品番号	商品コード
エール M (シャルドネ)	23-6175-1	00614-000020
折りたたみ時: 幅 58.3 × 奥行 40.6 × 高さ 97.7 キャスター: 約 8 インチ		
袋サイズ: 幅 30 × 奥行 20 × 高さ 16cm		
ご利用者負担額 (1割)	200 円	(2割) 400 円 (3割) 600 円
月額レンタル料金	2,000 円	

## ミケーレ

幸和製作所



折り  
たたみ  
重量  
5.9  
kg  
屋内 屋外



**泥除け&ティッピング**  
泥除け機構とティッピング機能を両立。  
※ティッピング: 足で踏んで前輪を上げる装置で、段差が乗り越えやすくなります。



**前輪タイヤの素材**  
大きくした前輪にTPE<sup>®</sup>素材を使用することによって走行性が向上。  
※TPE: 熱可塑性エラストマー  
ゴムとプラスチックの中間的な性質を持った素材で、ゴムより軽量で劣化しにくく、プラスチックより弾性があります。

軽量コンパクト設計。座面に合皮を使用したクラシカルなデザインの歩行器です。段差越えを楽にできるティッピング機能付き。

商品名	商品番号	商品コード
ミケーレ(ネイビー)	23-6235-1	00030-000175
折りたたみ時: 幅 23.5 × 奥行 64.5 × 高さ 79cm キャスター: 前輪 約 7.8 インチ 後輪 約 5.1 インチ		
袋サイズ: 幅 33 × 奥行 14 × 高さ 22cm		
ご利用者負担額 (1割)	300 円	(2割) 600 円 (3割) 900 円
月額レンタル料金	3,000 円	

## ミシェル WAW22

幸和製作所



折り  
たたみ  
重量  
5.6  
kg  
屋内 屋外



**杖のワンタッチ着脱**  
クリップ式なので、片手で簡単に杖を着脱することができます。  
対応杖外径は 1.6~2.2cm です。

女性のためのローレーター型歩行車。

商品名	商品番号	商品コード
ミシェル (パープル)	23-6470-1	00030-000194
折りたたみ時: 幅 24 × 奥行 61.5 × 高さ 70cm キャスター: 前輪 8 インチ 後輪 5.2 インチ		
袋サイズ: 幅 25.5 × 奥行 10 × 高さ 18cm		
ご利用者負担額 (1割)	300 円	(2割) 600 円 (3割) 900 円
月額レンタル料金	3,000 円	

床ずれ  
防止用具

体位  
変換器

認知症  
老人徘徊  
感知機器

手すり

歩行  
補助杖

歩行器

車椅子・  
車椅子  
付属品

スロープ

移動用  
リフト・  
つり具

介護保険  
購入  
対象品

販売品

情報



床ずれ  
防止用具

体位  
変換器

認知症  
老人徘徊  
感知機器

手すり

歩行  
補助杖

歩行器

車椅子・  
車椅子  
付属品

スロープ

移動用  
リフト・  
つり具

介護保険  
購入  
対象品

販売品

情報

## テイコブリトルスリム WAW04

幸和製作所



ブラウン



ネイビー



折り  
たたみ  
重さ  
4.5  
kg

小回りが利き、軽さが魅力のスリム設計。

※歩行時は座面を上げてご使用ください。

商品名	商品番号	商品コード
テイコブリトルスリム(ブラウン)	23-6000-1	00030-000163
テイコブリトルスリム(ネイビー)	23-6001-1	00030-000163

折りたたみ時：幅47×奥行35×高さ72cm

袋サイズ：幅30×奥行12×高さ34cm キャスター：6インチ

ご利用者負担額 (1割)	300 円	(2割)	600 円	月額レンタル料金	3,000 円
		(3割)	900 円		

## テイコブリトル HS05

幸和製作所



チェックブルー



ブラック



折り  
たたみ  
重さ  
5.0  
kg

ハンドル高さが65cmから調整可能。身長が低い方も使いやすい歩行器です。

商品名	商品番号	商品コード
テイコブリトル(チェックブルー)	23-5738-1	00030-000099
テイコブリトル(ブラック)	23-5739-1	00030-000099

折りたたみ時：幅52×奥行40×高さ73cm キャスター：前輪約7インチ、後輪約6インチ

袋サイズ：幅32×奥行12×高さ26cm

ご利用者負担額 (1割)	300 円	(2割)	600 円	月額レンタル料金	3,000 円
		(3割)	900 円		

## テイコブリトルハイII WAW15

幸和製作所



座面  
高さ  
50



37



**大口径のバッグ**  
容量たっぷりで機能的な  
バッグは出し入れも簡単！  
便利なサイドポケット付き。



**最大押し手高さ 92cm**  
スリムな本体幅でありなが  
ら92cmまでの高さ調節  
が可能。

折り  
たたみ  
重さ  
5.3  
kg

軽量でコンパクト。幅広い高さ調節のできる歩行車です。 ※歩行時は座面を上げてご使用ください。

商品名	商品番号	商品コード
テイコブリトルハイII(チェックブラック)	23-6145-1	00030-000173

折りたたみ時：幅52×奥行37×高さ81.5cm キャスター：約6インチ

袋サイズ：幅32×奥行16×高さ33cm

ご利用者負担額 (1割)	300 円	(2割)	600 円	月額レンタル料金	3,000 円
		(3割)	900 円		

## テイコブリトルボンベ WAW06

幸和製作所



●ポンベがすっぽり入ります。

折りたたみ 重量 5.6kg  
屋内 屋外



●バッグの内側には呼吸同調器が収納できる内ポケット付きです。



●黒を基調としたシンプルでスマートなデザインです。また、取り外してショルダーバッグとしても使えます。

●外出先で疲れたとき、サッと座面を出して座れるので便利です。

酸素療法したまま外出ができる歩行車

商品名	商品番号	商品コード
WAW06	23-6028-1	00030-000165
折りたたみ時:幅52×奥行42.5×高さ81.5cm 袋サイズ:幅26×奥行14.5×高さ50cm キャスター:直径15cm		
ご利用者負担額 (1割)	400円	月額レンタル料金 4,000円
	(2割) 800円	
	(3割) 1,200円	

床ずれ  
防止用具

体位  
変換器

認知症  
老人徘徊  
感知機器

手すり

## テイコブリトルホーム WAW05

幸和製作所

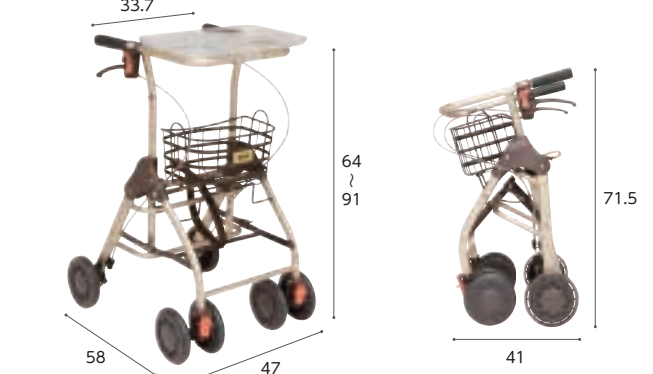

折りたたみ 重量 5.5kg  
屋内 屋外 ※トレイ除く

商品名	商品番号	商品コード
テイコブリトルホーム	23-6063-1	00030-000166
折りたたみ時:幅47×奥行41×高さ71.5cm キャスター:約6インチ		
カゴサイズ:幅30×奥行20×高さ19cm		
ご利用者負担額 (1割)	350円	月額レンタル料金 3,500円
	(2割) 700円	
	(3割) 1,050円	

## テイコブリトルホームF

幸和製作所

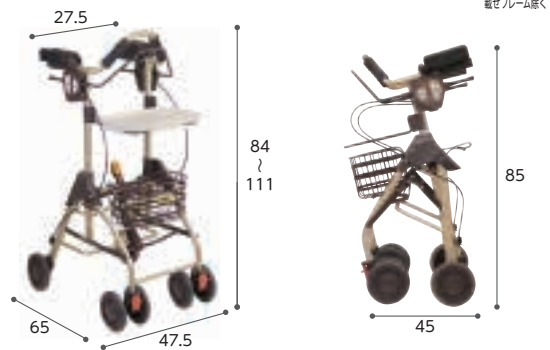

折りたたみ 重量 7.8kg  
屋内 屋外 ※トレイ除く

スリムなのに馬蹄型で使える屋内専用歩行車

商品名	商品番号	商品コード
テイコブリトルホームF	23-6325-1	00030-000187
折りたたみ時:幅47.5×奥行45×高さ85cm キャスター:約6インチ		
カゴサイズ:幅30×奥行20×高さ15.5cm		
ご利用者負担額 (1割)	400円	月額レンタル料金 4,000円
	(2割) 800円	
	(3割) 1,200円	

歩行  
補助杖

歩行器

車椅子・  
車椅子  
付属品

スロープ

## レッツゴー ウッドパターン

竹虎



折りたたみ 重量 7.0kg  
屋内 屋外

室内での移動に適したシンプル&スタイリッシュなデザイン

商品名	商品番号	商品コード
レッツゴー(ウッドパターン)	23-5690-1	00110-000098
折りたたみ時:幅54×奥行22×高さ90~99cm キャスター:約6インチ		
ご利用者負担額 (1割)	300円	月額レンタル料金 3,000円
	(2割) 600円	
	(3割) 900円	

## レッツゴーミニ シルバー

竹虎



折りたたみ 重量 6.2kg  
屋内 屋外

小柄な方や狭い室内でも扱いやすいコンパクトタイプ

商品名	商品番号	商品コード
レッツゴーミニ(シルバー)	23-5993-1	00110-000106
折りたたみ時:幅50.5×奥行24×高さ81~89cm キャスター:約6インチ		
ご利用者負担額 (1割)	300円	月額レンタル料金 3,000円
	(2割) 600円	
	(3割) 900円	

介護保険  
購入  
対象品

販売品

情報



# 歩行器

床ずれ  
防止用具

体位  
変換器

認知症  
老人徘徊  
感知機器

手すり

歩行  
補助杖

歩行器

車椅子・  
車椅子  
付属品

スロープ

移動用  
リフト・  
つり具

介護保険  
購入  
対象品

販売品

情報

## ヘルシーワンライト

ウイズワン



折り  
たたみ  
重さ  
3.95  
kg

屋内 屋外

軽量でコンパクト。ハンドルの切り替えは2段式（直進、左右30度）。

商品名	商品番号	商品コード
ヘルシーワンライト(ターコイズブルー)	23-5932-1	00063-000031
ヘルシーワンライト(ブラウン)	23-5933-1	00063-000031

折りたたみ時：幅 21 × 奥行 30 × 高さ 83cm キャスター：直径 14.5cm  
袋サイズ：(前袋) 幅 29 × 奥行 2 × 高さ 29cm、(後袋) 幅 28.5 × 奥行 9 × 高さ 28cm

ご利用者 負担額 (1割)	300 円	(2割)	600 円	月額レンタル料金	
		(3割)	900 円		3,000 円

## ヘルシーワンレジェール

ウイズワン



折り  
たたみ  
重さ  
3.95  
kg

屋内 屋外

ハンドル操作からキャスター操作になり、操作性が簡単になりました。

商品名	商品番号	商品コード
ヘルシーワンレジェール(タータンレッド)	23-6421-1	00063-000039

折りたたみ時：幅 27.5 × 奥行 32 × 高さ 79cm キャスター：直径 14.5cm  
袋サイズ：(前袋) 幅 28.5 × 奥行 3 × 高さ 30cm、(後袋) 幅 28.5 × 奥行 9 × 高さ 28cm

ご利用者 負担額 (1割)	300 円	(2割)	600 円	月額レンタル料金	
		(3割)	900 円		3,000 円

## シンフォニーSPスリム

島製作所



横幅が小さいスリムな歩行器。狭い場所も小回りがきき、操作しやすい。

折り  
たたみ  
重さ  
4.9  
kg

屋内 屋外

- コンパクト（横幅48cm）なのにゆったり座れるので、外出も安心。
- 折りたたみ時、高さも低くなるので、持ち運び・収納に便利。
- 3WAYキャスター（固定・120度・360度）と左右連動ブレーキで、安全。

商品名	商品番号	商品コード
シンフォニーSPスリム(花柄紺)	23-6344-1	00576-000039
シンフォニーSPスリム(オレンジ/BR)	23-6345-1	00576-000039

折りたたみ時：幅 48 × 奥行 33 × 高さ 69cm 袋サイズ：幅 27 × 奥行 15 × 高さ 28cm (外寸) キャスター：約 6 インチ

ご利用者 負担額 (1割)	300 円	(2割)	600 円	月額レンタル料金	
		(3割)	900 円		3,000 円

## シンフォニーSP

島製作所

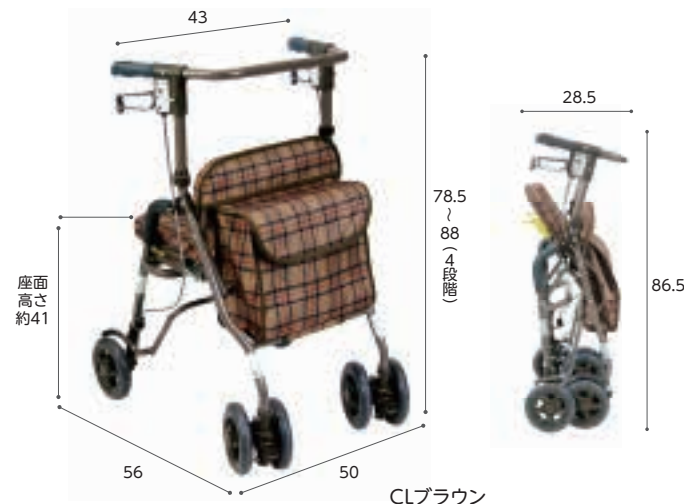

折り  
たたみ  
重さ  
5.9  
kg

屋内 屋外



折りたたみレバーを上げるだけで簡単にたためます。折りたたんだ状態でも自立します。



片方のブレーキで両側のブレーキを制御出来ます。

商品名	商品番号	商品コード
シンフォニーSP CLブラウン	52-0159-1	00576-000014
シンフォニーSP 格子紺	52-0414-1	00576-000014

折りたたみ時：幅 50 × 奥行 28.5 × 高さ 86.5cm 袋サイズ：幅 30.5 × 奥行 14.5 × 高さ 26cm キャスター：直径約 14.5cm

ご利用者 負担額 (1割)	300 円	(2割)	600 円	月額レンタル料金	
		(3割)	900 円		3,000 円

## リトルターン

アロン化成



狭い空間でも扱いやすい小回りの良い本体設計

リトルターンは抜群の小回りでスイスイハンドリング。小さな本体で狭い居室空間での使用にもピッタリ。最小回転幅80cmで小回りがききます。

折りたたみ  
重さ  
6.4kg  
ロー  
重さ  
6.5kg  
ハイ



商品名	商品番号	商品コード
ロータイプ	23-5967-1	00221-000457
折りたたみ時:幅26×奥行65×高さ67~74.5cm 袋サイズ:幅29×奥行16×高さ28cm キャスター:7.8インチ		
ご利用者負担額 (1割)	300円	(2割) 600円 (3割) 900円
月額レンタル料金	3,000円	
商品名	商品番号	商品コード
ハイタイプ	23-5966-1	00221-000456
折りたたみ時:幅26×奥行65×高さ74~86cm 袋サイズ:幅29×奥行16×高さ28cm キャスター:7.8インチ		
ご利用者負担額 (1割)	300円	(2割) 600円 (3割) 900円
月額レンタル料金	3,000円	

床ずれ  
防止用具

体位  
変換器

認知症  
老人徘徊  
感知機器

手すり

## ショッピングターン

アロン化成



非課税 折りたたみ  
重さ  
6.1kg

買い物カゴが載せられて、歩行器のまま買い物ができる！  
買い物に適した歩行器です。\*製品にカゴは付属しません。

商品名	商品番号	商品コード
ショッピングターン	23-6077-0	00221-000507
折りたたみ時:幅28×奥行73×高さ72.5cm キャスター:約8インチ		
袋サイズ:幅34×奥行18.5×高さ26cm		
ご利用者負担額 (1割)	300円	(2割) 600円 (3割) 900円
月額レンタル料金	3,000円	

歩行  
補助杖

歩行器

車椅子・  
車椅子  
付属品

スロープ

移動用  
リフト・  
つり具

## テイコブリトルワゴンミニ WAW21

幸和製作所



折りたたみ  
重さ  
4.9kg

コンパクトなカゴのせ機能付き歩行車。

商品名	商品番号	商品コード
テイコブリトルワゴンミニ(ネイビー)	23-6471-1	00030-000190
折りたたみ時:幅45×奥行41.5×高さ72cm キャスター:5.2インチ		
袋サイズ:幅26×奥行21×高さ22.5cm		
ご利用者負担額 (1割)	350円	(2割) 700円 (3割) 1,050円
月額レンタル料金	3,500円	

## シンフォニーバスケット クラシックガーデンNB

島製作所



折りたたみ  
重さ  
7.2kg

前にも後ろにも座れる快適歩行車

商品名	商品番号	商品コード
シンフォニーバスケットクラシックガーデンNB	23-6509-1	00576-000046
折りたたみ時:幅51×奥行41×高さ87cm キャスター:約5.7インチ		
袋サイズ:幅29.5×奥行28.5×高さ25.5cm		
ご利用者負担額 (1割)	300円	(2割) 600円 (3割) 900円
月額レンタル料金	3,000円	

介護保険  
購入  
対象品

販売品

情報



床ずれ  
防止用具

体位  
変換器

認知症  
老人徘徊  
感知機器

手すり

歩行  
補助杖

歩行器

車椅子・  
車椅子  
付属品

スロープ

移動用  
リフト・  
つり具

介護保険  
購入  
対象品

販売品

情報

## テイコブリトルR HS05R

幸和製作所



65～92  
(10段階)

多機能バッグ  
最大15リットルの大  
容量バッグ!片手でも  
簡単に開けることが  
できます。

※歩行時は座面を上げてご使用ください。

抑速ブレーキ付 ※ナブテスコ社製

一定の速度を越えようとブレーキ力が働き、減速する機能。  
転倒を防止し、下り坂でも安定した歩行をすることができます。

折り  
たたみ  
重さ  
7.8  
kg

屋内 屋外



抑速ブレーキ付で一定の速度を超えるとブレーキ力が働き減速します。  
転倒を防止し、下り坂でも安定した歩行をすることができます。

商品名	商品番号	商品コード
テイコブリトルR	23-5958-1	00030-000144
折りたたみ時: 幅53.5×奥行39.5×高さ73.5cm 袋サイズ: 幅32×奥行16×高さ34cm		
重さ: 7.8kg キャスター: 前輪18cm、後輪20cm		
ご利用者 負担額 (1割)	800円 (2割) 400円 (3割)	月額レンタル料金 4,000円

## ウォーキーS3h (テキスタイルバスケット・杖ホルダー付)

ラックヘルスケア



座面高さ  
48～60  
(4段階)



レバーを倒すだけの  
簡単パーキングブレーキ  
ハンドルから手を前に  
スライドさせてレバーを  
動かすとかかる簡単な  
パーキングブレーキ。



ハンドル高さ、座面高さ  
を簡単に調整可能  
ハンドルと座面の高さ  
調整は、段階式で簡単  
調整。ご利用者に合わ  
せた最適なポジション  
を提供します。



杖ホルダーも標準装備  
便利な杖ホルダーも標  
準装備。左右どちらにも  
取り付けが可能です。



簡単な折りたたみ機構  
カゴを付けたまま簡単  
に折りたたみが可能。  
車への積み込みや保管  
時にも大きなスペース  
を取りません。

非課税 折り  
たたみ  
重さ  
8.2  
kg

屋内 屋外

ハンドル高さは100cmまで調整可能で、身長の高い方にも対応できます。

商品名	商品番号	商品コード
ウォーキーS3h	23-6389-0	00245-000231
折りたたみ時: 幅23×奥行73.8×高さ76～100cm キャスター: 直径20cm		
ご利用者 負担額 (1割)	700円 (2割) 350円 (3割)	月額レンタル料金 3,500円

## コンパル

ナブテスコ



座面  
高さ  
48



抑速ブレーキ

抑速機構を小型化し、車輪に内蔵  
バッテリー等の電源は一切不要

非課税 折り  
たたみ  
重さ  
8.9  
kg

屋内 屋外

<特徴>

- 必要なときだけ作動するので安心・快適  
転倒につながる急加速時に抑速ブレーキが作動し、速度が上がりにくくなるのを抑えます。
- 抑速ブレーキの設定が3段階で簡単
- 抑速ブレーキの再調整が不要
- 耐久性・耐摩耗性が強み

商品名	商品番号	商品コード
コンパル(シャンゴールド)	23-5885-0	00025-000022
折りたたみ時: 幅26×奥行70.5×高さ78～100cm キャスター: 約8インチ		
袋サイズ: 幅33×奥行14×高さ18cm		
ご利用者 負担額 (1割)	800円 (2割) 400円 (3割)	月額レンタル料金 4,000円



## コンパルリハモ

ナブテスコ



- 進みすぎを防止して安心・安全
- 抑速ブレーキは3段階調整

**非課税** 折りたたみ **重さ 10.9kg**  
屋内 屋外

### 現状の歩行車



歩行車に追いつけずに「転倒!」

### 抑速ブレーキ付歩行車



急加速時に自動ブレーキ  
通常歩行時は軽～い走行  
急加速時のみ自動的にブレーキが作動して「転倒防止!」

上肢や体幹が不安定な方でも身体をあずけられる前腕支持タイプの歩行器です。抑速ブレーキ搭載。

商品名	商品番号	商品コード
コンパルリハモ(リッチクリーム)	23-5996-0	00025-000024

折りたたみ時: 幅 54.5 × 奥行 40 × 高さ 85cm キャスター: 約 8 インチ  
袋サイズ: 幅 32 × 奥行 17 × 高さ 18 cm

ご利用者負担額 (1割)	<b>500</b> 円	(2割) 1,000円	月額レンタル料金
		(3割) 1,500円	5,000円

床ずれ  
防止用具

体位  
変換器

認知症  
老人徘徊  
感知機器

手すり

## 歩行車friend

ウェルパートナーズ



**非課税** 折りたたみ **重さ 8.5kg**  
屋内 屋外

商品名	商品番号	商品コード
歩行車friend(グレーメタリック)	23-6075-0	01009-000025

折りたたみ時: 幅 51 × 奥行 47 × 高さ 78 ~ 98cm キャスター: 前輪 8 インチ・後輪 7 インチ

ご利用者負担額 (1割)	<b>400</b> 円	(2割) 800円	月額レンタル料金
		(3割) 1,200円	4,000円

## 歩行車friend II

ウェルパートナーズ



**非課税** 折りたたみ **重さ 9.5kg**  
屋内 屋外

高身長の方でもしっかり体を預けられるビッグサイズ。

商品名	商品番号	商品コード
歩行車friend II (ブラウン)	23-6189-0	01009-000028

折りたたみ時: 幅 55.5 × 奥行 50 × 高さ 96.5 ~ 120cm キャスター: 前輪 8 インチ・後輪 7 インチ

ご利用者負担額 (1割)	<b>450</b> 円	(2割) 900円	月額レンタル料金
		(3割) 1,350円	4,500円

歩行  
補助杖

歩行器

車椅子・  
車椅子  
付属品

スロープ

移動用  
リフト・  
つり具

## リトルターンZ

アロン化成

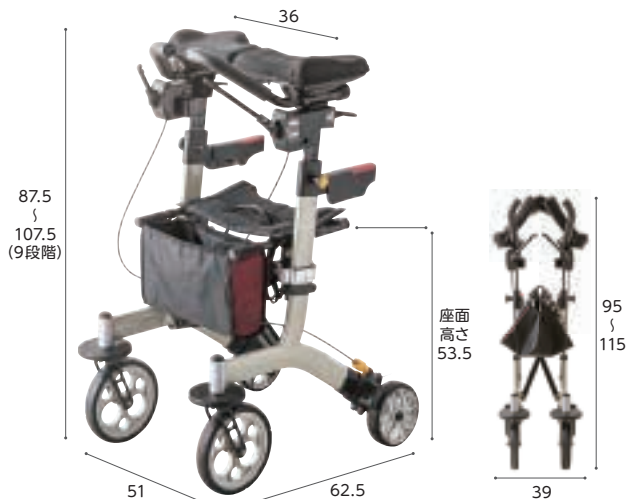

**非課税** 折りたたみ **重さ 9.5kg**  
屋内 屋外

### コンパクトな製品サイズと小回りを補助する回転ローラー機能



最小旋回径が77.4cmと小さいため、家の狭い廊下でも小回りが利きます。  
**最小旋回径 77.4cm** コンパクトでも足元の寸幅は36cmと大きく、足送りがしやすい



**回転補助ローラー** 旋回時に壁に当たっても回転補助ローラーが回転を補助するので、狭い家の廊下でも楽々小回りができ、一人でも移動できます。

### 立ち上がりを補助するグリップ機能



**立ち上がり補助グリップ**



従来までのリトルターンの安定性と、手元の補助グリップで、ベッドや椅子から安定して立ち上がることができます。これによりスムーズに歩行車を使用することが可能です。

商品名	商品番号	商品コード
リトルターンZ	23-6706-1	00221-000624

折りたたみ時: 幅 39 × 奥行 62.5 × 高さ 95 ~ 115cm キャスター: 前輪約 8 インチ、後輪約 6 インチ

ご利用者負担額 (1割)	<b>450</b> 円	(2割) 900円	月額レンタル料金
		(3割) 1,350円	4,500円

介護保険  
購入  
対象品

販売品

情報



車椅子付属品適合表

タイプ	商品コード	商品名称	付属品適合																			
			29-5303-1	29-5304-1	29-0213-1	29-5110-1	29-5111-1	29-7584-1	29-5999-1	29-8333-1	29-8337-1	29-0150-1	29-5918-1	29-6057-1	29-8338-1	29-8339-1	29-6338-1	29-8380-1	29-6014-1	29-0370-1	29-6760-1	
			延長用レバー MS-131 (長)	延長用レバー MS-131 (短)	ブレーキ延長棒 +18cm	ブレーキ延長棒 +5cm	ブレーキ延長棒 +10cm	ブレーキ延長棒 +10cm	杖入れ MS-132	杖置き KY40276	杖入れ (大) X-WC92-010	杖入れ (小) PO-09C	ボンベ架 MS-134	延長ティッピングバー MS-138	NEXT専用酸素ボンベ架 X-WC91-001	NEXT専用転倒防止キャスト付	マルチエルゴエレベータリング	TRC-3DX用マルチエルゴエレベータリング	エルゴエレベータリング II	テーブル MS-151	スマートヘッドサポート MS-0009	
ミキ	ミキ	日進医療器	松永製作所	松永製作所	カワムラサイクル	ミキ	カワムラサイクル	松永製作所	松永製作所	ミキ	ミキ	松永製作所	松永製作所	ミキ	ミキ	ミキ	ミキ	ミキ	ミキ			
体位変換器	21-6821-0	ケアフィットウイング (自走)								○										○	○	
	21-6183-0	ケアフィットプラス (自走)	○	○						○											○	○
認知症老人徘徊感知機器	21-5953-0	ネクストコア (自走) NEXT-11B					○	○								○	○					
	21-6041-0	ネクストコア・マルチ (自走) NEXT-31B					○	○								○	○					
手すり	21-6039-0	ネクストコア・アジャスト (自走) NEXT-51B					○	○								○	○					
	21-7434-0	グレイスコアアジャスト (自走) GRC-51B					○	○		○						○	○					
歩行補助杖	21-6774-0	イージーフィット (自走) MEF-22												○				○			○	
	21-6776-0	イージーフィット (自走) MEF-20																○			○	
歩行器	21-5300-0	MM-フィット (自走) Hi22	○	○						○						○	○				○	○
	21-5301-0	MM-フィット (自走) Hi20	○	○						○						○	○				○	○
	21-5303-0	MM-フィット (自走) Lo20	○	○						○						○	○				○	○
車椅子・車椅子付属品	21-5247-0	ケアアジャスト (自走) MC-KM001	○	○											○	○				○		
	21-6217-0	ふわりす (KF) シリーズ (自走) (エア軽量タイヤ仕様)							○		○											
	21-6513-0	ふわりす+ (自走) (ソフトタイヤ仕様)							○		○											
スロープ	21-5755-0	BAL-1 (自走)	○	○						○					○	○				○	○	
	21-5863-0	BAL-3 (自走)	○	○						○					○	○		○	○	○	○	
移動用リフト・つり具	21-6717-0	カルッタ (自走) CRT-1 (ハイポリマータイヤ)																				
	21-6721-0	カルティマ (自走) CRT-5 (ハイポリマータイヤ)																				
	21-6723-0	カルティマ (自走) CRT-7 (ハイポリマータイヤ)																○				
介護保険購入対象品	21-6191-0	とまっティ (自走) MBY-41B	○	○						○					○	○				○	○	
	21-7048-0	とまっティ (自走) MBY-41RB	○	○						○					○	○				○	○	
販売品	21-5637-0	スキット4 (自走) SKT-4	○	○						○					○	○				○	○	
	21-5355-0	キックル			○																	
6輪車	21-5678-0	スキット (自走) SKT-5																			○	

※1 … 取付けには「延長ティッピングバー MS 138」の併用が必要となります。  
 ※2 … 取付け側のひじ当ては跳ね上げができなくなります。  
 ※3 … 取付け時にボンベ架付属の固定用ステーをサイドガードの直ぐ下に取付ける必要があります。  
 ※4 … ひじ当てを一番下まで下げて使用することができなくなります。  
 ※5 … 取付け時にスマートヘッドサポート付属の受金具Bの下側の穴を使用する必要があります。  
 ※6 … 後方への転倒のおそれがある場合は転倒防止の取り付けをおすすめします。  
 ※7 … 延長棒先端の握りゴムがネクストコアと同様の形状・色（黄）となりますが、取付けは可能です。  
 ※8 … 2019年1月以降の車体は、マルチエルゴエレベータリングが適合となります。  
 ※9 … 脚部 SW 時に当たります。  
 ※10 … 座高が一番高い設定のみで取付けが可能です  
 ※11 … ステップと床との隙間が5cm以上になるように調整してください。

税込価格で表記しています。(非課税 ※非課税 と表記のない商品に限る) 単位:CM

サービスコード/車椅子 介護給付:171001 予防給付:671001 /車椅子付属品 介護給付:171002 予防給付:671002

ベッド・  
ベッド  
付属品

車椅子付属品適合表

タイプ	商品コード	商品名称	付 属 品 適 合																			
			29-5303-1	29-5304-1	29-0213-1	29-5110-1	29-5111-1	29-7584-1	29-5999-1	29-8333-1	29-8337-1	29-0150-1	29-5918-1	29-6057-1	29-8338-1	29-8339-1	29-6338-1	29-8380-1	29-6014-1	29-0370-1	29-6760-1	
			延長用 レバー MS-131 (長)	延長用 レバー MS-131 (短)	ブレーキ 延長棒 +18cm	ブレーキ 延長棒 +5cm	ブレーキ 延長棒 +10cm	ブレーキ 延長棒 +10cm	杖入れ MS-132	杖置き KY40276	杖入れ (大) X-WC92-010	杖入れ (小) PO-09C	ポンベ架 MS-134	延長 ディッピ ングバー MS-138	NEXT専用 腰兼ポンベ X-WC91-001	NEXT専用 転倒防止 キャスト付	マルチ エルゴ エレベ ーティ ング	TRC-3DX 用 マルチ エルゴ エレベ ーティ ング	エルゴ エレベ ーティ ング II	テー ブル MS-151	スマ ート ヘッ ド サポ ート MS-0009	
			ミキ	ミキ	日進 医療器	松永 製作所	松永 製作所	カフムラ サイクル	ミキ	カフムラ サイクル	松永 製作所	松永 製作所	ミキ	ミキ	松永 製作所	松永 製作所	ミキ	ミキ	ミキ	ミキ		
	21-6822-0	ケアフィットウイング (介助)							○				○	○					○	○		
	21-6385-0	ケアフィットプラス (介助)	○	○					○				○	○						○	○	
	21-5954-0	ネクストコア (介助) NEXT-21B				○	○								○	○						
	21-6042-0	ネクストコア・マルチ (介助) NEXT-41B				○	○								○	○						
	21-6040-0	ネクストコア・アジャスト (介助) NEXT-61B				○	○								○	○						
	21-7435-0	グレイスコア・アジャスト (介助) GRC-61B				○	○		○						○	○						
	21-6775-0	イージーフィット (介助) MEF-16											○								○	
	21-6777-0	イージーフィット (介助) MEF-14																			○	
	21-5302-0	MM-フィット (介助) Hi16	○	○									○	○						○	○	
	21-5304-0	MM-フィット (介助) Lo16	○	○									○	○						○	○	
介 助	21-5246-0	ケアアジャスト (介助)	○	○									○	○							○	
	21-6218-0	ふわりす (KF) シリーズ (介助) (エア軽量タイヤ仕様)						○		○												
	21-6515-0	ふわりす+ (介助) (ソフトタイヤ仕様)						○		○												
	21-5756-0	BAL-2 (介助)	○	○									○	○							○	○
	21-5864-0	BAL-4 (介助)	○	○									○	○					○	○	○	○
	21-6718-0	カルッタ (介助) CRT-2 (ハイポリマータイヤ)																				
	21-6722-0	カルティマ (介助) CRT-6 (ハイポリマータイヤ)																				
	21-6724-0	カルティマ (介助) CRT-8 (ハイポリマータイヤ)																				○
	21-5296-0	スキット 1 (介助) SKT-1	○	○									○	○								○
	21-5279-0	スキット 2 (介助) SKT-2	○	○									○	○								○
	21-6858-0	マイチルト - ミニ 3D スイングアウトエレベーター リフトアップ付																				
	21-6765-0	TRC-3DX																				○
テ ィ ル ト ・ リ ク ラ イ ニ ン グ	21-5724-0	オアシスポジティブ (介助) OS-12TRSP (スイングアウト&エレベーター付)				○	○															
	21-6524-0	びったり フィットくるーん																				
	21-5578-0	TRC-2	○	○																		○
	21-6007-0	ネットィem																				
	21-5305-0	リクライニング型車いす (MW-14)				○	○															
電 動 シ ェ ト	25-5945-0	アシストホイールライト																				

床ずれ  
防止用具

体位  
変換器

認知症  
老人徘徊  
感知機器

手すり

歩行  
補助杖

歩行器

車椅子・  
車椅子  
付属品

スロープ

移動用  
リフト・  
つり具

介護保険  
購入  
対象品

販売品

情報



床ずれ  
防止用具

体位  
変換器

認知症  
老人徘徊  
感知機器

手すり

歩行  
補助杖

歩行器

車椅子・  
車椅子  
付属品

スロープ

移動用  
リフト・  
つり具

介護保険  
購入  
対象品

販売品

情報

## 車椅子の機能と名称

### 背シート

**背張り調節** ご利用者の体の状態に合わせて背シートの張りが調節できます。

**リクライニング** 背シートが後方に倒れます。

### 介助用ブレーキレバー

**介助用ブレーキレバー** 介助用のブレーキレバーが付いています。

### ハンドリム

### ティッピングレバー

### タイヤ（後輪）

**ノーパンクタイヤ** 空気圧の低下や、空気漏れの心配がありません。

### キャスター（前輪）

**ショックレスキャスター** 屋外などの凸凹のある道でも振動が伝わりにくいキャスターです。

**ティルト** 座シートと背シートの角度はそのままに後方に倒れます。

**シートベルト** 車椅子からずり落ちないように体を固定します。

### ハンドグリップ

**グリップ高さ調節** 介助者の手の位置に合わせてグリップの高さを調節できます。

### アームサポート（ひじ当て）

**ひじ当てウイング** ひじ当てがはね上がり、移乗に便利です。

**ひじ当て高さ調節** ご利用者の体に合わせてひじ当ての高さが調整できます。

### 座シート

**クッション** 長時間座っていても疲れにくく、床ずれ防止効果もあります。

### レッグサポート

### フットサポート

**スイングアウト** フット・レッグサポートが外方折りたたみ式で、移乗や片足走行の時に便利です。

## 重さの色分け

**軽** 重さ 0.00 kg 13kg 未満

**普通** 重さ 0.00 kg 13kg~18kg 以上 未満

**重** 重さ 0.00 kg 18kg 以上

## 車椅子の機能

### 車椅子（自走）

- 自分で操作する
- 後輪が大きい
- ハンドリムがある



### 車椅子（介助）

- 介助者が操作してくれる
- 後輪が小さい
- コンパクト



### ティルト式車椅子

- 座シートと背シートの角度はそのままに後方に倒れる車椅子
- 頭部までサポート
- 安定した座位姿勢を保つ



### リクライニング式車椅子

- 背シートが後方に倒れる車椅子
- 頭部までサポート
- ストレッチャーとして使用



## ティルト・リクライニング式車椅子

- 両方の機能を備えています

ケアフィットウイング (自走)

ミキ

ケアフィットウイング

- グリーンケア 非課税
- 介助用ブレーキレバー
- ひじ当てウイング
- ひじ当て高さ調節
- スイングアウト
- 背張り調節
- グリップ高さ調節
- ノーバンクタイヤ
- ショックスキャスター
- クッション

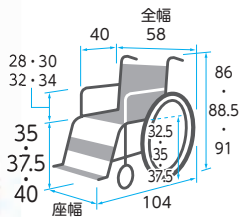

重さ 16kg

商品名	商品番号	商品コード
ケアフィットウイング	21-6821-0	00122-000584
前輪:6インチ 後輪:20インチ 折りたたみ:全幅29×全高62・64.5・67×全長94cm クッション厚さ:前方8cm後方6cm		
ご利用者負担額 (1割)	600円	月額レンタル料金 6,000円
	(2割) 1,200円	(3割) 1,800円

ケアフィットウイング (介助)

ミキ

ケアフィットウイング

- グリーンケア 非課税
- 介助用ブレーキレバー
- ひじ当てウイング
- ひじ当て高さ調節
- スイングアウト
- 背張り調節
- グリップ高さ調節
- ノーバンクタイヤ
- ショックスキャスター
- クッション

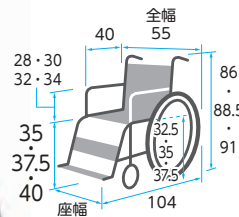

重さ 14.8kg

商品名	商品番号	商品コード
ケアフィットウイング	21-6822-0	00122-000585
前輪:6インチ 後輪:14インチ 折りたたみ:全幅26×全高62・64.5・67×全長91.5cm クッション厚さ:前方8cm後方6cm		
ご利用者負担額 (1割)	600円	月額レンタル料金 6,000円
	(2割) 1,200円	(3割) 1,800円

床ずれ  
防止用具

体位  
変換器

認知症  
老人徘徊  
感知機器

手すり

ケアフィットプラス (自走)

ミキ

ケアフィットプラス

- グリーンケア 非課税
- 介助用ブレーキレバー
- ひじ当てウイング
- ひじ当て高さ調節
- スイングアウト
- 背張り調節
- グリップ高さ調節
- ノーバンクタイヤ
- ショックスキャスター
- クッション

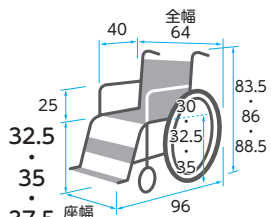

重さ 12.93kg

商品名	商品番号	商品コード
ケアフィットプラス	21-6183-0	00122-000530
前輪:6インチ 後輪:20インチ 折りたたみ:全幅31×全高60・62.5・65×全長91cm クッション厚さ:6cm		
ご利用者負担額 (1割)	300円	月額レンタル料金 3,000円
	(2割) 600円	(3割) 900円

ケアフィットプラス (介助)

ミキ

ケアフィットプラス

- グリーンケア 非課税
- 介助用ブレーキレバー
- ひじ当てウイング
- ひじ当て高さ調節
- スイングアウト
- 背張り調節
- グリップ高さ調節
- ノーバンクタイヤ
- ショックスキャスター
- クッション

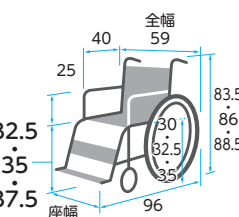

重さ 11.6kg

商品名	商品番号	商品コード
ケアフィットプラス	21-6385-0	00122-000543
前輪:6インチ 後輪:16インチ 折りたたみ:全幅27×全高60・62.5・65×全長85cm クッション厚さ:6cm		
ご利用者負担額 (1割)	300円	月額レンタル料金 3,000円
	(2割) 600円	(3割) 900円

歩行  
補助杖

歩行器

車椅子・  
車椅子  
付属品

スロープ

とまっティ (自走) MBY-41RB

ミキ

立ち上がると車椅子後方移動を制御する装置が動く「ノンバックブレーキ付」

- 非課税
- 介助用ブレーキレバー
- ひじ当てウイング
- ひじ当て高さ調節
- スイングアウト
- 背張り調節
- グリップ高さ調節
- ノーバンクタイヤ
- ショックスキャスター
- クッション

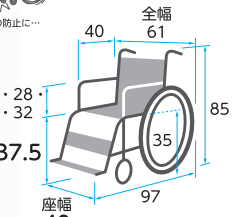

重さ 18.2kg

商品名	商品番号	商品コード
MBY-41RB(エメラルド)	21-7048-0	00122-000559
前輪:6インチ 後輪:20インチ 折りたたみ:全幅35×全高63×全長74cm クッション厚さ:4cm		
ご利用者負担額 (1割)	650円	月額レンタル料金 6,500円
	(2割) 1,300円	(3割) 1,950円

とまっティ (自走) MBY-41B

ミキ

立ち上がると車椅子後方移動を制御する装置が動く「ノンバックブレーキ付」

- 非課税
- 介助用ブレーキレバー
- ひじ当てウイング
- ひじ当て高さ調節
- スイングアウト
- 背張り調節
- グリップ高さ調節
- ノーバンクタイヤ
- ショックスキャスター
- クッション

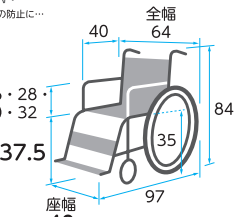

重さ 16.6kg

商品名	商品番号	商品コード
MBY-41B(エメラルド)	21-6191-0	00122-000528
前輪:6インチ 後輪:22インチ 折りたたみ:全幅38×全高69×全長95cm クッション厚さ:4cm		
ご利用者負担額 (1割)	500円	月額レンタル料金 5,000円
	(2割) 1,000円	(3割) 1,500円

介護保険  
購入  
対象品

販売品

情報



# 車椅子・車椅子付属品

床ずれ  
防止用具

体位  
変換器

認知症  
老人徘徊  
感知機器

手すり

歩行  
補助杖

歩行器

車椅子・  
車椅子  
付属品

スロープ

移動用  
リフト・  
つり具

介護保険  
購入  
対象品

販売品

情報

## カルッタ (自走) 多機能タイプ CRT-3

ミキ



重さ  
11  
kg

軽くて、コンパクト!持ち運びに便利な車椅子

非課税

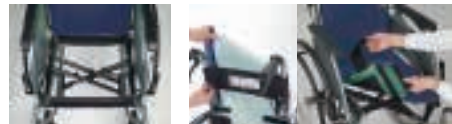

- 介助用  
ブレーキレバー
- ひじ当て  
ウイング
- ひじ当て  
高さ調節
- スイング  
アウト
- 背張り  
調節
- グリップ  
高さ調節
- ノーパンク  
タイヤ
- ショックス  
キャスター
- クッション

**新ハイパーXフレーム**  
車椅子の心臓部であるXフレームを見直し、軽量化と剛性を両立。更により心地もアップしました。

**新構造ワンタッチシート(特許出願済)**  
背・座シートともに工具なしで簡単にシートの取り付け・取り外しができるので、メンテナンスの時間短縮にもつながります。



**軽量ハイポリマータイヤ(黒)**  
従来より軽量のメンテナンスフリーのノーパンクタイヤ。パンクや空気漏れの心配がないので、とても便利です。

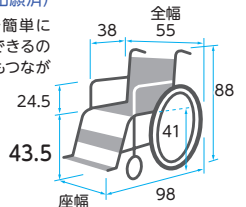

商品名	商品番号	商品コード
CRT-3(ネイビー)	21-6719-0	00122-000564

前輪:6インチ 後輪:22インチ

折りたたみ:全幅32×全高70.5×全長69(フット・レッグサポートをつけたままの場合93) cm

ご利用者負担額 (1割)	500 円	(2割)	1,000 円	(3割)	1,500 円	月額レンタル料金	5,000 円
--------------	-------	------	---------	------	---------	----------	---------

## カルッタ (介助) 多機能タイプ CRT-4

ミキ



重さ  
10.5  
kg

軽くて、コンパクト!持ち運びに便利な車椅子

非課税

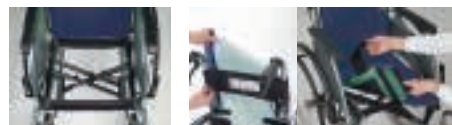

- 介助用  
ブレーキレバー
- ひじ当て  
ウイング
- ひじ当て  
高さ調節
- スイング  
アウト
- 背張り  
調節
- グリップ  
高さ調節
- ノーパンク  
タイヤ
- ショックス  
キャスター
- クッション

**新ハイパーXフレーム**  
車椅子の心臓部であるXフレームを見直し、軽量化と剛性を両立。更により心地もアップしました。

**新構造ワンタッチシート(特許出願済)**  
背・座シートともに工具なしで簡単にシートの取り付け・取り外しができるので、メンテナンスの時間短縮にもつながります。



**軽量ハイポリマータイヤ(黒)**  
従来より軽量のメンテナンスフリーのノーパンクタイヤ。パンクや空気漏れの心配がないので、とても便利です。

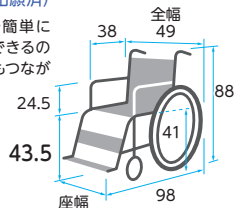

商品名	商品番号	商品コード
CRT-4(ネイビー)	21-6720-0	00122-000566

前輪:6インチ 後輪:14インチ

折りたたみ:全幅25×全高70.5×全長64(フット・レッグサポートをつけたままの場合88) cm

ご利用者負担額 (1割)	500 円	(2割)	1,000 円	(3割)	1,500 円	月額レンタル料金	5,000 円
--------------	-------	------	---------	------	---------	----------	---------

## カルッタ (自走) CRT-1

ミキ



重さ  
9.7  
kg

非課税

- 介助用  
ブレーキレバー
- ひじ当て  
ウイング
- ひじ当て  
高さ調節
- スイング  
アウト
- 背張り  
調節
- グリップ  
高さ調節
- ノーパンク  
タイヤ
- ショックス  
キャスター
- クッション

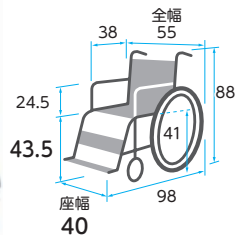

商品名	商品番号	商品コード
CRT-1(ネイビー)	21-6717-0	00122-000560

前輪:6インチ 後輪:22インチ 折りたたみサイズ:全幅32×全高70.5×全長93cm

ご利用者負担額 (1割)	450 円	(2割)	900 円	(3割)	1,350 円	月額レンタル料金	4,500 円
--------------	-------	------	-------	------	---------	----------	---------

## カルッタ (介助) CRT-2

ミキ



重さ  
9.1  
kg

非課税

- 介助用  
ブレーキレバー
- ひじ当て  
ウイング
- ひじ当て  
高さ調節
- スイング  
アウト
- 背張り  
調節
- グリップ  
高さ調節
- ノーパンク  
タイヤ
- ショックス  
キャスター
- クッション

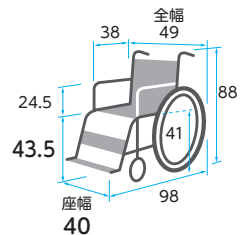

商品名	商品番号	商品コード
CRT-2(ネイビー)	21-6718-0	00122-000562

前輪:6インチ 後輪:14インチ 折りたたみ:全幅25×全高70.5×全長85cm

ご利用者負担額 (1割)	450 円	(2割)	900 円	(3割)	1,350 円	月額レンタル料金	4,500 円
--------------	-------	------	-------	------	---------	----------	---------

## カルティマ(自走) 多機能タイプ CRT-7

ミキ



重さ  
11.2  
kg

軽くて、コンパクト!持ち運びに便利な車椅子



- 非課税
- 介助用ブレーキレバー
- ひじ当てウイング
- ひじ当て高さ調節
- スイングアウト
- 背張り調節
- グリップ高さ調節
- ノーパンクタイヤ
- ショックレスキャスター
- クッション

新ハイパーXフレーム ワンハンドブレーキ(特許出願済)

車椅子の心臓部であるXフレームを見直し、軽量化と剛性を両立。更に乗心地もアップしました。

左右いずれかの一方のレバーを引くことで、両輪の駐車ブレーキをかけることができます。また、伸縮延長レバーを伸ばすと軽い力でブレーキを操作することができます。



軽量ハイポリマータイヤ(黒)

従来より軽量のメンテナンスフリーのノーパンクタイヤ。パンクや空気漏れの心配がないので、とても便利です。

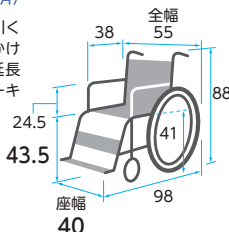

商品名	商品番号	商品コード
CRT-7(ネイビー)	21-6723-0	00122-000572

前輪:6インチ 後輪:22インチ

折りたたみ:全幅32×全高70.5×全長69(フット・レッグサポートをつけたままの場合93)cm

ご利用者負担額 (1割)	600 円	(2割) 1,200 円	月額レンタル料金	6,000 円
		(3割) 1,800 円		

床ずれ  
防止用具

体位  
変換器

認知症  
老人徘徊  
感知機器

手すり

## カルティマ(介助) 多機能タイプ CRT-8

ミキ



重さ  
10.5  
kg

軽くて、コンパクト!持ち運びに便利な車椅子



- 非課税
- 介助用ブレーキレバー
- ひじ当てウイング
- ひじ当て高さ調節
- スイングアウト
- 背張り調節
- グリップ高さ調節
- ノーパンクタイヤ
- ショックレスキャスター
- クッション

新ハイパーXフレーム ワンハンドブレーキ(特許出願済)

車椅子の心臓部であるXフレームを見直し、軽量化と剛性を両立。更に乗心地もアップしました。

左右いずれかの一方のレバーを引くことで、両輪の駐車ブレーキをかけることができます。また、伸縮延長レバーを伸ばすと軽い力でブレーキを操作することができます。



軽量ハイポリマータイヤ(黒)

従来より軽量のメンテナンスフリーのノーパンクタイヤ。パンクや空気漏れの心配がないので、とても便利です。

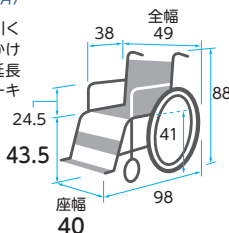

商品名	商品番号	商品コード
CRT-8(ネイビー)	21-6724-0	00122-000574

前輪:6インチ 後輪:14インチ

折りたたみ:全幅25×全高70.5×全長64(フット・レッグサポートをつけたままの場合88)cm

ご利用者負担額 (1割)	600 円	(2割) 1,200 円	月額レンタル料金	6,000 円
		(3割) 1,800 円		

歩行  
補助杖

歩行器

車椅子・  
車椅子  
付属品

スロープ

移動用  
リフト・  
つり具

## カルティマ(自走) CRT-5

ミキ



重さ  
9.9  
kg



ワンハンドブレーキ  
(特許出願済)

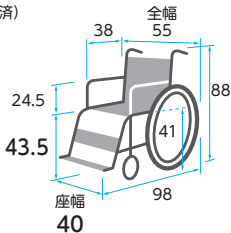

非課税

- 介助用ブレーキレバー
- ひじ当てウイング
- ひじ当て高さ調節
- スイングアウト
- 背張り調節
- グリップ高さ調節
- ノーパンクタイヤ
- ショックレスキャスター
- クッション

商品名	商品番号	商品コード
CRT-5(ネイビー)	21-6721-0	00122-000568

前輪:6インチ 後輪:22インチ 折りたたみ:全幅32×全高70.5×全長93cm

ご利用者負担額 (1割)	500 円	(2割) 1,000 円	月額レンタル料金	5,000 円
		(3割) 1,500 円		

## カルティマ(介助) CRT-6

ミキ



重さ  
9.1  
kg

左右いずれか駐車ブレーキをかけると  
両輪にブレーキがかかる「ワンハンドブレーキ仕様」

- 非課税
- 介助用ブレーキレバー
- ひじ当てウイング
- ひじ当て高さ調節
- スイングアウト
- 背張り調節
- グリップ高さ調節
- ノーパンクタイヤ
- ショックレスキャスター
- クッション

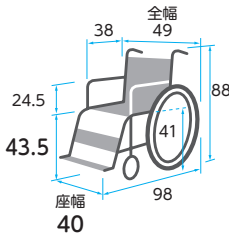

商品名	商品番号	商品コード
CRT-6(ネイビー)	21-6722-0	00122-000570

前輪:6インチ 後輪:14インチ 折りたたみ:全幅25×全高70.5×全長85cm

ご利用者負担額 (1割)	500 円	(2割) 1,000 円	月額レンタル料金	5,000 円
		(3割) 1,500 円		

介護保険  
購入  
対象品

販売品

情報



# 車椅子・車椅子付属品

床ずれ  
防止用具

体位  
変換器

認知症  
老人徘徊  
感知機器

手すり

歩行  
補助杖

歩行器

車椅子・  
車椅子  
付属品

スロープ

移動用  
リフト・  
つり具

介護保険  
購入  
対象品

販売品

情報

## BAL-1 (自走)

ミキ

非課税

- 介助用  
ブレーキレバー
- ひじ当て  
ウイング
- ひじ当て  
高さ調節
- スイング  
アウト
- 背張り  
調節
- グリップ  
高さ調節
- ノーバンク  
タイヤ
- ショックス  
キャスター
- クッション



ノーバンクタイヤ

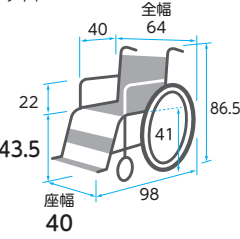

重さ  
12.9  
kg

商品名	商品番号	商品コード
BAL-1	21-5755-0	00122-000451

前輪：6インチ 後輪：22インチ 折りたたみ：全幅33.5×全高67×全長96.5cm

ご利用者 負担額 (1割)	200円	(2割)	400円	月額レンタル料金	2,000円
		(3割)	600円		

## BAL-2 (介助)

ミキ

非課税

- 介助用  
ブレーキレバー
- ひじ当て  
ウイング
- ひじ当て  
高さ調節
- スイング  
アウト
- 背張り  
調節
- グリップ  
高さ調節
- ノーバンク  
タイヤ
- ショックス  
キャスター
- クッション



ノーバンクタイヤ

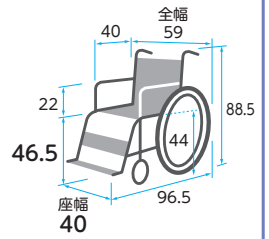

重さ  
11.5  
kg

商品名	商品番号	商品コード
BAL-2	21-5756-0	00122-000452

前輪：6インチ 後輪：16インチ 折りたたみ：全幅27×全高69×全長86.5cm

ご利用者 負担額 (1割)	200円	(2割)	400円	月額レンタル料金	2,000円
		(3割)	600円		

## BAL-3 (自走)

ミキ

非課税

- 介助用  
ブレーキレバー
- ひじ当て  
ウイング
- ひじ当て  
高さ調節
- スイング  
アウト
- 背張り  
調節
- グリップ  
高さ調節
- ノーバンク  
タイヤ
- ショックス  
キャスター
- クッション



ノーバンクタイヤ

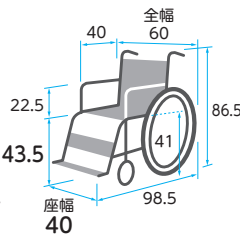

重さ  
14.7  
kg

商品名	商品番号	商品コード
BAL-3	21-5863-0	00122-000453

前輪：6インチ 後輪：22インチ 折りたたみ：全幅34.5×全高67×全長73cm

ご利用者 負担額 (1割)	300円	(2割)	600円	月額レンタル料金	3,000円
		(3割)	900円		

## BAL-4 (介助)

ミキ

非課税

- 介助用  
ブレーキレバー
- ひじ当て  
ウイング
- ひじ当て  
高さ調節
- スイング  
アウト
- 背張り  
調節
- グリップ  
高さ調節
- ノーバンク  
タイヤ
- ショックス  
キャスター
- クッション



ノーバンクタイヤ

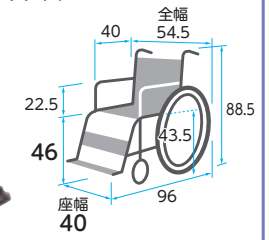

重さ  
13.2  
kg

商品名	商品番号	商品コード
BAL-4	21-5864-0	00122-000454

前輪：6インチ 後輪：16インチ 折りたたみ：全幅27.5×全高69.5×全長66.5cm

ご利用者 負担額 (1割)	300円	(2割)	600円	月額レンタル料金	3,000円
		(3割)	900円		

## スキット4 (自走) SKT-4

ミキ

非課税

- 介助用  
ブレーキレバー
- ひじ当て  
ウイング
- ひじ当て  
高さ調節
- スイング  
アウト
- 背張り  
調節
- グリップ  
高さ調節
- ノーバンク  
タイヤ
- ショックス  
キャスター
- クッション



ノーバンクタイヤ

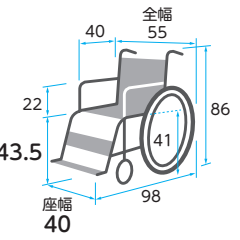

重さ  
13.7  
kg

商品名	商品番号	商品コード
SKT-4	21-5637-0	00122-000411

前輪：6インチ 後輪：22インチ 折りたたみ：全幅28.5×全高66.5×全長72.5cm

ご利用者 負担額 (1割)	500円	(2割)	1,000円	月額レンタル料金	5,000円
		(3割)	1,500円		

## スキット2 (介助) SKT-2

ミキ

非課税

- 介助用  
ブレーキレバー
- ひじ当て  
ウイング
- ひじ当て  
高さ調節
- スイング  
アウト
- 背張り  
調節
- グリップ  
高さ調節
- ノーバンク  
タイヤ
- ショックス  
キャスター
- クッション



コンパクトに収納できます。

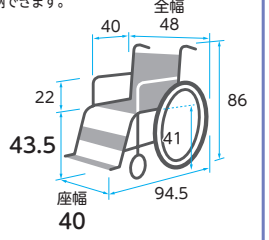

重さ  
12.7  
kg

商品名	商品番号	商品コード
SKT-2	21-5279-0	00122-000320

前輪：6インチ 後輪：14インチ 折りたたみ：全幅21×全高69.5×全長65cm

ご利用者 負担額 (1割)	500円	(2割)	1,000円	月額レンタル料金	5,000円
		(3割)	1,500円		



### ネクストコア (自走) NEXT-11B

松永製作所

非課税

- 介助用 フレーキレバー
- ひじ当て ウィング
- ひじ当て 高さ調節
- スイング アウト
- 背張り 調節
- グリップ 高さ調節
- ノーバンク タイヤ
- ショックレス キャスター
- クッション

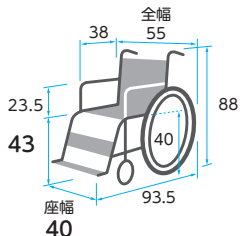

重さ 11.8 kg

商品名	商品番号	商品コード
NEXT-11B(ブルー)	21-5953-0	00066-000315

前輪:6インチ 後輪:22インチ 折りたたみ:全幅29×全高65.5×全長93.5cm

ご利用者負担額 (1割)	400円	(2割)	800円	月額レンタル料金	4,000円
		(3割)	1,200円		

### ネクストコア (介助) NEXT-21B

松永製作所

非課税

- 介助用 フレーキレバー
- ひじ当て ウィング
- ひじ当て 高さ調節
- スイング アウト
- 背張り 調節
- グリップ 高さ調節
- ノーバンク タイヤ
- ショックレス キャスター
- クッション

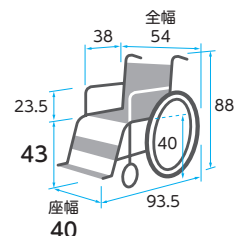

重さ 10.8 kg

商品名	商品番号	商品コード
NEXT-21B(ブルー)	21-5954-0	00066-000316

前輪:6インチ 後輪:16インチ 折りたたみ:全幅28×全高65.5×全長93.5cm

ご利用者負担額 (1割)	400円	(2割)	800円	月額レンタル料金	4,000円
		(3割)	1,200円		

床ずれ  
防止用具

体位  
変換器

認知症  
老人徘徊  
感知機器

手すり

### ネクストコア・プチ (自走) NEXT-10B

松永製作所

非課税

- 介助用 フレーキレバー
- ひじ当て ウィング
- ひじ当て 高さ調節
- スイング アウト
- 背張り 調節
- グリップ 高さ調節
- ノーバンク タイヤ
- ショックレス キャスター
- クッション

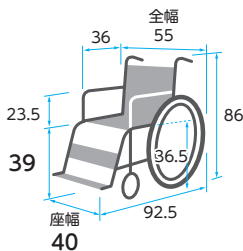

重さ 11.8 kg

商品名	商品番号	商品コード
NEXT-10B (ブルー)	21-6146-0	00066-000324

前輪:6インチ 後輪:20インチ 折りたたみサイズ:全幅28×全高61×全長92.5cm

ご利用者負担額 (1割)	400円	(2割)	800円	月額レンタル料金	4,000円
		(3割)	1,200円		

### ネクストコア・プチ (介助) NEXT-20B

松永製作所

非課税

- 介助用 フレーキレバー
- ひじ当て ウィング
- ひじ当て 高さ調節
- スイング アウト
- 背張り 調節
- グリップ 高さ調節
- ノーバンク タイヤ
- ショックレス キャスター
- クッション

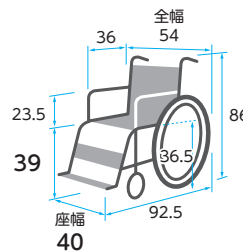

重さ 11.1 kg

商品名	商品番号	商品コード
NEXT-20B (ブルー)	21-6147-0	00066-000325

前輪:6インチ 後輪:16インチ 折りたたみサイズ:全幅28×全高61×全長92.5cm

ご利用者負担額 (1割)	400円	(2割)	800円	月額レンタル料金	4,000円
		(3割)	1,200円		

歩行  
補助杖

歩行器

車椅子・  
車椅子  
付属品

スロープ

移動用  
リフト・  
つり具

### ネクストコア・マルチ (自走) NEXT-31B

松永製作所

非課税

- 介助用 フレーキレバー
- ひじ当て ウィング
- ひじ当て 高さ調節
- スイング アウト
- 背張り 調節
- グリップ 高さ調節
- ノーバンク タイヤ
- ショックレス キャスター
- クッション

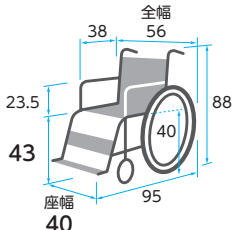

重さ 13.2 kg

※前座高・後座高・ひじ高はクッションの厚み含まず

商品名	商品番号	商品コード
NEXT-31B(ブルー)	21-6041-0	00066-000318

前輪:6インチ 後輪:22インチ 折りたたみ:全幅28×全高65.5×全長95cm クッション厚さ:前方3cm後方2cm

ご利用者負担額 (1割)	500円	(2割)	1,000円	月額レンタル料金	5,000円
		(3割)	1,500円		

### ネクストコア・マルチ (介助) NEXT-41B

松永製作所

非課税

- 介助用 フレーキレバー
- ひじ当て ウィング
- ひじ当て 高さ調節
- スイング アウト
- 背張り 調節
- グリップ 高さ調節
- ノーバンク タイヤ
- ショックレス キャスター
- クッション

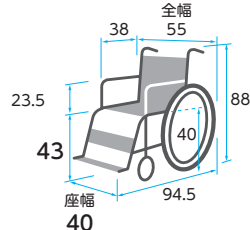

重さ 12.2 kg

※前座高・後座高・ひじ高はクッションの厚み含まず

商品名	商品番号	商品コード
NEXT-41B(ブルー)	21-6042-0	00066-000319

前輪:6インチ 後輪:16インチ 折りたたみ:全幅27×全高65.5×全長94.5cm クッション厚さ:前方3cm後方2cm

ご利用者負担額 (1割)	500円	(2割)	1,000円	月額レンタル料金	5,000円
		(3割)	1,500円		

介護保険  
購入  
対象品

販売品

情報



# 車椅子・車椅子付属品

床ずれ  
防止用具

体位  
変換器

認知症  
老人徘徊  
感知機器

手すり

歩行  
補助杖

歩行器

車椅子・  
車椅子  
付属品

スロープ

移動用  
リフト・  
つり具

介護保険  
購入  
対象品

販売品

情報

## グレイスコア マルチ (自走) GRC-31B

松永製作所

非課税

- 介助用  
ブレーキレバー
- ひじ当て  
ウイング
- ひじ当て  
高さ調節
- スイング  
アウト
- 背張り  
調節
- グリップ  
高さ調節
- ノーバンク  
タイヤ
- ジョックス  
キャスター
- クッション

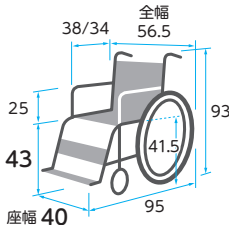

※前座高・後座高・ひじ高はクッションの厚み含まず

重さ  
16.5  
kg

商品名	商品番号	商品コード
GRC-31B (ブラック)	21-7244-0	00066-000401
前輪:5インチ 後輪:22インチ 折りたたみ:全幅32.5×全高69×全長95cm クッション厚:5cm		
ご利用者 負担額 (1割)	600円	(2割) 1,200円 (3割) 1,800円
月額レンタル料金	6,000円	

## グレイスコア マルチ (介助) GRC-41B

松永製作所

非課税

- 介助用  
ブレーキレバー
- ひじ当て  
ウイング
- ひじ当て  
高さ調節
- スイング  
アウト
- 背張り  
調節
- グリップ  
高さ調節
- ノーバンク  
タイヤ
- ジョックス  
キャスター
- クッション

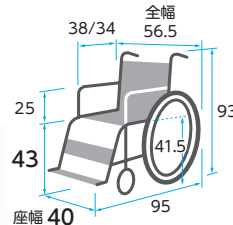

※前座高・後座高・ひじ高はクッションの厚み含まず

重さ  
15.1  
kg

商品名	商品番号	商品コード
GRC-41B (ブラック)	21-7245-0	00066-000402
前輪:5インチ 後輪:16インチ 折りたたみ:全幅32×全高69×全長95cm クッション厚:5cm		
ご利用者 負担額 (1割)	600円	(2割) 1,200円 (3割) 1,800円
月額レンタル料金	6,000円	

## ふわりす+(KFP)シリーズ(自走) (ソフトタイヤ仕様)

カワムラサイクル

非課税

- 介助用  
ブレーキレバー
- ひじ当て  
ウイング
- ひじ当て  
高さ調節
- スイング  
アウト
- 背張り  
調節
- グリップ  
高さ調節
- ノーバンク  
タイヤ
- ジョックス  
キャスター
- クッション

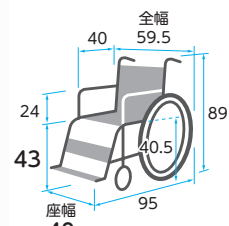

重さ  
11.9  
kg

商品名	商品番号	商品コード
KFP22-40SB (すみれパープル)	21-6513-0	00160-000249
前輪:6インチ 後輪:22インチ 折りたたみ:全幅33×全高66×全長71.5cm		
ご利用者 負担額 (1割)	500円	(2割) 1,000円 (3割) 1,500円
月額レンタル料金	5,000円	

## ふわりす+(KFP)シリーズ(介助) (ソフトタイヤ仕様)

カワムラサイクル

非課税

- 介助用  
ブレーキレバー
- ひじ当て  
ウイング
- ひじ当て  
高さ調節
- スイング  
アウト
- 背張り  
調節
- グリップ  
高さ調節
- ノーバンク  
タイヤ
- ジョックス  
キャスター
- クッション
- シート  
ベルト

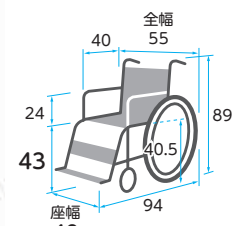

重さ  
10.6  
kg

商品名	商品番号	商品コード
KFP16-40SB (すみれパープル)	21-6515-0	00160-000248
前輪:6インチ 後輪:16インチ 折りたたみ:全幅28×全高66×全長62.5cm		
ご利用者 負担額 (1割)	500円	(2割) 1,000円 (3割) 1,500円
月額レンタル料金	5,000円	

## ふわりす(KF)シリーズ(自走) (エア軽量タイヤ仕様)

カワムラサイクル

非課税

- 介助用  
ブレーキレバー
- ひじ当て  
ウイング
- ひじ当て  
高さ調節
- スイング  
アウト
- 背張り  
調節
- グリップ  
高さ調節
- ノーバンク  
タイヤ
- ジョックス  
キャスター
- クッション

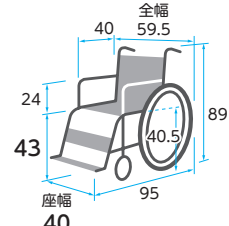

重さ  
9.6  
kg

商品名	商品番号	商品コード
KF22-40SB (すみれパープル)	21-6217-0	00160-000241
前輪:6インチ 後輪:22インチ 折りたたみ:全幅33×全高66×全長93cm		
ご利用者 負担額 (1割)	350円	(2割) 700円 (3割) 1,050円
月額レンタル料金	3,500円	

## ふわりす(KF)シリーズ(介助) (エア軽量タイヤ仕様)

カワムラサイクル

非課税

- 介助用  
ブレーキレバー
- ひじ当て  
ウイング
- ひじ当て  
高さ調節
- スイング  
アウト
- 背張り  
調節
- グリップ  
高さ調節
- ノーバンク  
タイヤ
- ジョックス  
キャスター
- クッション
- シート  
ベルト

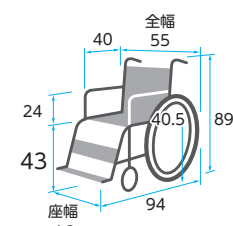

重さ  
8.9  
kg

商品名	商品番号	商品コード
KF16-40SB (すみれパープル)	21-6218-0	00160-000240
前輪:6インチ 後輪:16インチ 折りたたみ:全幅28×全高66×全長84cm		
ご利用者 負担額 (1割)	350円	(2割) 700円 (3割) 1,050円
月額レンタル料金	3,500円	

### ウルトラ(自走) NA-U1

日進医療器  
在庫限定品

- 非課税
- 介助用 フレーキレバー
  - ひじ当て ウイング
  - ひじ当て 高さ調節
  - スイングアウト
  - 背張り調節
  - グリップ 高さ調節
  - ノーバンクタイヤ
  - ショックレスキャスター
  - クッション

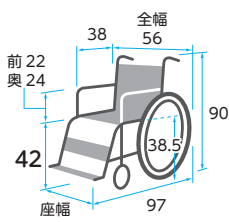

※前座高・後座高・ひじ高はクッションの厚み含まず

重さ 11.9 kg

商品名	商品番号	商品コード
NA-U1 (インディゴ)	21-6265-0	00175-000318
前輪:6インチ 後輪:22インチ 折りたたみ:全幅30×全高66×全長97cm クッション厚さ:4cm		
ご利用者負担額 (1割)	500円	月額レンタル料金 5,000円
	(2割) 1,000円	(3割) 1,500円

### ウルトラ(介助) NAH-U1

日進医療器  
在庫限定品

- 非課税
- 介助用 フレーキレバー
  - ひじ当て ウイング
  - ひじ当て 高さ調節
  - スイングアウト
  - 背張り調節
  - グリップ 高さ調節
  - ノーバンクタイヤ
  - ショックレスキャスター
  - クッション

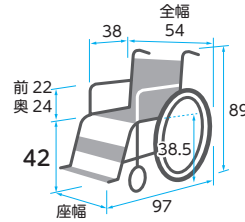

※前座高・後座高・ひじ高はクッションの厚み含まず

重さ 10.5 kg

商品名	商品番号	商品コード
NAH-U1	21-6266-0	00175-000319
前輪:6インチ 後輪:14インチ 折りたたみサイズ:全幅28×全高65×全長86cm クッション厚さ:4cm		
ご利用者負担額 (1割)	500円	月額レンタル料金 5,000円
	(2割) 1,000円	(3割) 1,500円

床ずれ  
防止用具

体位  
変換器

認知症  
老人徘徊  
感知機器

手すり

### ウルトラ(自走) NA-U2W

日進医療器  
在庫限定品

- 非課税
- 介助用 フレーキレバー
  - ひじ当て ウイング
  - ひじ当て 高さ調節
  - スイングアウト
  - 背張り調節
  - グリップ 高さ調節
  - ノーバンクタイヤ
  - ショックレスキャスター
  - クッション

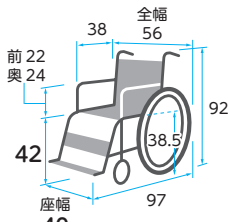

※前座高・後座高・ひじ高はクッションの厚み含まず

重さ 13.3 kg

商品名	商品番号	商品コード
NA-U2W (インディゴ)	21-6235-0	00175-000327
前輪:6インチ 後輪:22インチ 折りたたみ:全幅30×全高65×全長97cm クッション厚さ:4cm		
ご利用者負担額 (1割)	600円	月額レンタル料金 6,000円
	(2割) 1,200円	(3割) 1,800円

### ウルトラ(介助) NAH-U2W

日進医療器  
在庫限定品

- 非課税
- 介助用 フレーキレバー
  - ひじ当て ウイング
  - ひじ当て 高さ調節
  - スイングアウト
  - 背張り調節
  - グリップ 高さ調節
  - ノーバンクタイヤ
  - ショックレスキャスター
  - クッション

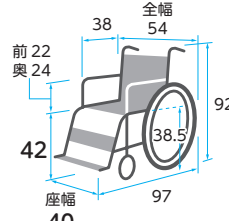

※前座高・後座高・ひじ高はクッションの厚み含まず

重さ 11.8 kg

商品名	商品番号	商品コード
NAH-U2W(インディゴ)	21-6236-0	00175-000328
前輪:6インチ 後輪:14インチ 折りたたみサイズ:全幅28×全高65×全長88cm クッション厚さ:4cm		
ご利用者負担額 (1割)	600円	月額レンタル料金 6,000円
	(2割) 1,200円	(3割) 1,800円

歩行  
補助杖

歩行者

車椅子・  
車椅子  
付属品

スロープ

移動用  
リフト・  
つり具

### ウルトラモジュール(自走) NA-U7

日進医療器  
在庫限定品

- 非課税
- 介助用 フレーキレバー
  - ひじ当て ウイング
  - ひじ当て 高さ調節
  - スイングアウト
  - 背張り調節
  - グリップ 高さ調節
  - ノーバンクタイヤ
  - ショックレスキャスター
  - クッション

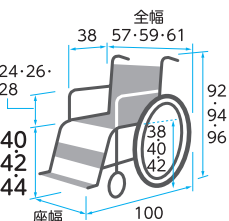

※前座高・後座高・肘高はクッションの厚み含まず

重さ 14.7 kg

カラー	商品番号	商品コード
NA-U7(インディゴ)	21-6404-0	00175-000336
前輪:6インチ 後輪:22インチ 折りたたみ:全幅30×全高65・67・69×全長99cm クッション厚さ:4cm		
ご利用者負担額 (1割)	700円	月額レンタル料金 7,000円
	(2割) 1,400円	(3割) 2,100円

### ウルトラモジュール(介助) NAH-U7

日進医療器  
在庫限定品

- 非課税
- 介助用 フレーキレバー
  - ひじ当て ウイング
  - ひじ当て 高さ調節
  - スイングアウト
  - 背張り調節
  - グリップ 高さ調節
  - ノーバンクタイヤ
  - ショックレスキャスター
  - クッション

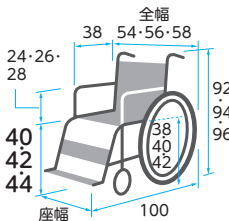

※前座高・後座高・肘高はクッションの厚み含まず

重さ 13.2 kg

商品名	商品番号	商品コード
NAH-U7(インディゴ)	21-6405-0	00175-000337
前輪:6インチ 後輪:14インチ 折りたたみ:全幅26×全高65・67・69×全長92cm クッション厚さ:4cm		
ご利用者負担額 (1割)	700円	月額レンタル料金 7,000円
	(2割) 1,400円	(3割) 2,100円

介護保険  
購入  
対象品

販売品

情報



# 車椅子・車椅子付属品

床ずれ  
防止用具

体位  
変換器

認知症  
老人徘徊  
感知機器

手すり

歩行  
補助杖

歩行器

車椅子・  
車椅子  
付属品

スロープ

移動用  
リフト・  
つり具

介護保険  
購入  
対象品

販売品

情報

## モダンシリーズ(自走) KMD-B22-40-M (ソフトタイヤ仕様)

非課税

カワムラサイクル

- 介助用 フレームカバー
- ひじ当て ウィング
- ひじ当て 高さ調節
- スイングアウト
- 背張り調節
- グリップ 高さ調節
- ノーバンクタイヤ
- ジョウレスキャスター
- クッション
- シートベルト

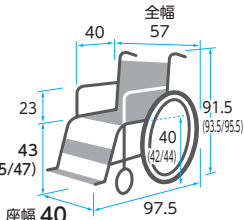

重さ 16.3 kg

※前座高・後座高・ひじ高はクッションの厚み含まず

商品名	商品番号	商品コード
KMD-B22-40-M(チャコールグレー)	21-7136-0	00160-000288

前輪:6インチ 後輪:22インチ 折りたたみ:全幅30×全高66.5・68.5・70.5×全長76.5cm クッション厚さ:3cm

ご利用者負担額 (1割)	(2割)	(3割)	月額レンタル料金
500円	1,000円	1,500円	5,000円

## モダンシリーズ(自走) KMD-B22-45-M (ソフトタイヤ仕様)

非課税

カワムラサイクル

- 介助用 フレームカバー
- ひじ当て ウィング
- ひじ当て 高さ調節
- スイングアウト
- 背張り調節
- グリップ 高さ調節
- ノーバンクタイヤ
- ジョウレスキャスター
- クッション
- シートベルト

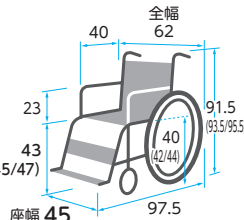

重さ 16.3 kg

※前座高・後座高・ひじ高はクッションの厚み含まず

商品名	商品番号	商品コード
KMD-B22-45-M(黒)	21-7137-0	00160-000288

前輪:6インチ 後輪:22インチ 折りたたみ:全幅30×全高66.5・68.5・70.5×全長76.5cm クッション厚さ:3cm

ご利用者負担額 (1割)	(2割)	(3割)	月額レンタル料金
500円	1,000円	1,500円	5,000円

## モダンシリーズ(自走) KMD-B20-40-LO (ソフトタイヤ仕様)

非課税

カワムラサイクル

- 介助用 フレームカバー
- ひじ当て ウィング
- ひじ当て 高さ調節
- スイングアウト
- 背張り調節
- グリップ 高さ調節
- ノーバンクタイヤ
- ジョウレスキャスター
- クッション
- シートベルト

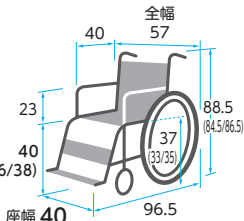

重さ 16.1 kg

※前座高・後座高・ひじ高はクッションの厚み含まず

商品名	商品番号	商品コード
KMD-B20-40-LO(チャコールグレー)	21-7138-0	00160-000288

前輪:6インチ 後輪:20インチ 折りたたみ:全幅30×全高60・62・64×全長74cm クッション厚さ:3cm

ご利用者負担額 (1割)	(2割)	(3割)	月額レンタル料金
500円	1,000円	1,500円	5,000円

## モダンシリーズ(自走) KMD-B20-45-LO (ソフトタイヤ仕様)

非課税

カワムラサイクル

- 介助用 フレームカバー
- ひじ当て ウィング
- ひじ当て 高さ調節
- スイングアウト
- 背張り調節
- グリップ 高さ調節
- ノーバンクタイヤ
- ジョウレスキャスター
- クッション
- シートベルト

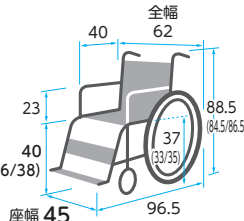

重さ 16.1 kg

※前座高・後座高・ひじ高はクッションの厚み含まず

商品名	商品番号	商品コード
KMD-B20-45-LO(黒)	21-7139-0	00160-000288

前輪:6インチ 後輪:20インチ 折りたたみ:全幅30×全高60・62・64×全長74cm クッション厚さ:3cm

ご利用者負担額 (1割)	(2割)	(3割)	月額レンタル料金
500円	1,000円	1,500円	5,000円

## モダンシリーズ(介助) KMD-B16-40-M (ソフトタイヤ仕様)

非課税

カワムラサイクル

- 介助用 フレームカバー
- ひじ当て ウィング
- ひじ当て 高さ調節
- スイングアウト
- 背張り調節
- グリップ 高さ調節
- ノーバンクタイヤ
- ジョウレスキャスター
- クッション
- シートベルト

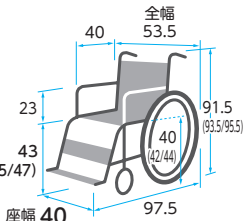

重さ 15 kg

※前座高・後座高・ひじ高はクッションの厚み含まず

商品名	商品番号	商品コード
KMD-B16-40-M(チャコールグレー)	21-7140-0	00160-000290

前輪:6インチ 後輪:16インチ 折りたたみ:全幅27×全高66.5・68.5・70.5×全長67.5cm クッション厚さ:3cm

ご利用者負担額 (1割)	(2割)	(3割)	月額レンタル料金
500円	1,000円	1,500円	5,000円

## モダンシリーズ(介助) KMD-B16-45-M (ソフトタイヤ仕様)

非課税

カワムラサイクル

- 介助用 フレームカバー
- ひじ当て ウィング
- ひじ当て 高さ調節
- スイングアウト
- 背張り調節
- グリップ 高さ調節
- ノーバンクタイヤ
- ジョウレスキャスター
- クッション
- シートベルト

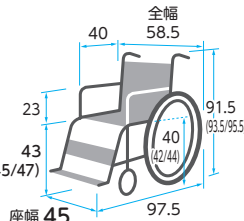

重さ 15 kg

※前座高・後座高・ひじ高はクッションの厚み含まず

商品名	商品番号	商品コード
KMD-B16-45-M(黒)	21-7141-0	00160-000290

前輪:6インチ 後輪:16インチ 折りたたみ:全幅27×全高66.5・68.5・70.5×全長67.5cm クッション厚さ:3cm

ご利用者負担額 (1割)	(2割)	(3割)	月額レンタル料金
500円	1,000円	1,500円	5,000円

税込価格で表記しています。(非課税 ※非課税と表記のない商品に限る) 単位:cm

サービスコード/車椅子 介護給付:171001 予防給付:671001 /車椅子付属品 介護給付:171002 予防給付:671002

ベッド・  
ベッド  
付属品

イージーフィット (自走)

ミキ

「座幅調整」「座面高調整」が簡単で時間を大幅に節約。  
必要な工具は、5mmの六角レンチ1本のみ!

アームサポートが跳ね上がり、フット・レッグサポートが外側へひらく、移乗に便利な車椅子

※体型や状況に合わせて選べる2サイズ、ひじ高調整機能付

非課税

- 介助用  
フーネレバー
- ひじ当て  
ウイング
- ひじ当て  
高さ調節
- スイング  
アウト
- 背張り  
調節
- グリップ  
高さ調節
- ノーパンク  
タイヤ
- ショックレス  
キャスター
- クッション

MEF-22 / 標準

重さ 15.5 kg

※前座高・後座高・ひじ高はクッションの厚み含まず

MEF-20 / 低座面

重さ 15.2 kg

※前座高・後座高・ひじ高はクッションの厚み含まず

商品名	商品番号	商品コード
MEF-22	21-6774-0	00122-000582
前輪:6インチ 後輪:22インチ		
折りたたみサイズ:全幅34×全高64・66・68×全長77cm クッション厚さ:3cm		
ご利用者負担額 (1割)	650 円	(2割) 1,300 円 (3割) 1,950 円
月額レンタル料金	6,500 円	

商品名	商品番号	商品コード
MEF-20	21-6776-0	00122-000581
前輪:5インチ 後輪:20インチ		
折りたたみサイズ:全幅34×全高61.5・63.5・65.5×全長75cm クッション厚さ:3cm		
ご利用者負担額 (1割)	650 円	(2割) 1,300 円 (3割) 1,950 円
月額レンタル料金	6,500 円	

床ずれ  
防止用具

体位  
変換器

認知症  
老人徘徊  
感知機器

手すり

イージーフィット (介助)

ミキ

「座幅調整」「座面高調整」が簡単で時間を大幅に節約。  
必要な工具は、5mmの六角レンチ1本のみ!

アームサポートが跳ね上がり、フット・レッグサポートが外側へひらく、移乗に便利な車椅子

※体型や状況に合わせて選べる2サイズ、ひじ高調整機能付

非課税

- 介助用  
フーネレバー
- ひじ当て  
ウイング
- ひじ当て  
高さ調節
- スイング  
アウト
- 背張り  
調節
- グリップ  
高さ調節
- ノーパンク  
タイヤ
- ショックレス  
キャスター
- クッション

MEF-16 / 標準

重さ 14.2 kg

※前座高・後座高・ひじ高はクッションの厚み含まず

MEF-14 / 低座面

重さ 14.0 kg

※前座高・後座高・ひじ高はクッションの厚み含まず

商品名	商品番号	商品コード
MEF-16	21-6775-0	00122-000580
前輪:6インチ 後輪:16インチ		
折りたたみサイズ:全幅29×全高64・66・68×全長72.5cm クッション厚さ:3cm		
ご利用者負担額 (1割)	650 円	(2割) 1,300 円 (3割) 1,950 円
月額レンタル料金	6,500 円	

商品名	商品番号	商品コード
MEF-14	21-6777-0	00122-000579
前輪:5インチ 後輪:14インチ		
折りたたみサイズ:全幅29×全高61.5・63.5・65.5×全長72.5cm クッション厚さ:3cm		
ご利用者負担額 (1割)	650 円	(2割) 1,300 円 (3割) 1,950 円
月額レンタル料金	6,500 円	

歩行  
補助杖

歩行者

車椅子・  
車椅子  
付属品

スロープ

エアフィット・プレミアム (自走・介助)

ミキ

自走型

エアフィット AFP-22

重さ 19.7 kg

※前座高・後座高・ひじ高はクッションの厚み含まず

商品名	商品番号	商品コード
エアフィット AFP-22	21-7488-0	00122-000653
前輪:6インチ 後輪:22インチ 折りたたみ:全幅37×全高67・69・71×全長77cm クッション厚さ:8cm		
ご利用者負担額 (1割)	700 円	(2割) 1,400 円 (3割) 2,100 円
月額レンタル料金	7,000 円	

介助型

エアフィット AFP-16

重さ 18.4 kg

※前座高・後座高・ひじ高はクッションの厚み含まず

商品名	商品番号	商品コード
エアフィット AFP-16	21-7489-0	00122-000654
前輪:6インチ 後輪:16インチ 折りたたみ:全幅31×全高67・69・71×全長77cm クッション厚さ:8cm		
ご利用者負担額 (1割)	700 円	(2割) 1,400 円 (3割) 2,100 円
月額レンタル料金	7,000 円	

体格・症状の変化に合わせて簡単調整。  
モジュール機能でより快適に。

非課税

- 介助用  
フーネレバー
- ひじ当て  
ウイング
- ひじ当て  
高さ調節
- スイング  
アウト
- 背張り  
調節
- グリップ  
高さ調節
- ノーパンク  
タイヤ
- ショックレス  
キャスター
- クッション

介護保険  
購入  
対象品

販売品

情報



# 車椅子・車椅子付属品

床ずれ  
防止用具

体位  
変換器

認知症  
老人徘徊  
感知機器

手すり

歩行  
補助杖

歩行器

車椅子・  
車椅子  
付属品

スロープ

移動用  
リフト・  
つり具

介護保険  
購入  
対象品

販売品

情報

## スキット1000 (自走) SKT-1000

ミキ

非課税

- 介助用 フレーキバー
- ひじ当て ウィング
- ひじ当て 高さ調節
- スイングアウト
- 背張り調節
- グリップ 高さ調節
- ノーバンクタイヤ
- ショックスキャスター
- クッション

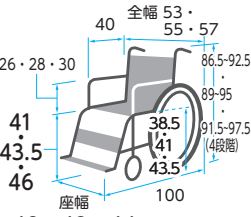

※前座高・後座高・ひじ高はクッションの厚み含まず

重さ 17.9 kg

商品名	商品番号	商品コード
SKT-1000 (ブルー)	21-6208-0	00122-000524
前輪:6インチ 後輪:22インチ 折りたたみサイズ:全幅32×全高66.5・69・71.5×全長75cm クッション厚さ:6cm		
ご利用者負担額 (1割)	650円	月額レンタル料金 6,500円
	(2割)	1,300円
	(3割)	1,950円

## スキット2000 (介助) SKT-2000

ミキ

非課税

- 介助用 フレーキバー
- ひじ当て ウィング
- ひじ当て 高さ調節
- スイングアウト
- 背張り調節
- グリップ 高さ調節
- ノーバンクタイヤ
- ショックスキャスター
- クッション

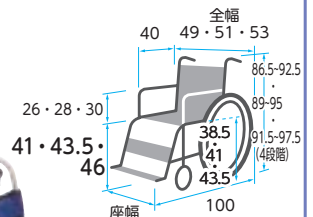

※前座高・後座高・ひじ高はクッションの厚み含まず

重さ 16.3 kg

商品名	商品番号	商品コード
SKT-2000 (ブルー)	21-6210-0	00122-000525
前輪:6インチ 後輪:14インチ 折りたたみサイズ:全幅27×全高66.5・69・71.5×全長66cm クッション厚さ:6cm		
ご利用者負担額 (1割)	650円	月額レンタル料金 6,500円
	(2割)	1,300円
	(3割)	1,950円

## グレイスコア アジャスト (自走) GRC-51B

松永製作所

非課税

- 介助用 フレーキバー
- ひじ当て ウィング
- ひじ当て 高さ調節
- スイングアウト
- 背張り調節
- グリップ 高さ調節
- ノーバンクタイヤ
- ショックスキャスター
- クッション

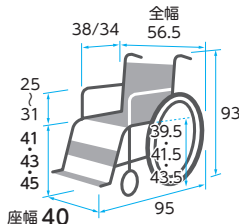

重さ 17.1 kg

商品名	商品番号	商品コード
GRC-51B	21-7434-0	00066-000409
前輪:5インチ 後輪:22インチ 折りたたみ:全幅32×全高93×全長95cm クッション厚さ:5cm		
ご利用者負担額 (1割)	650円	月額レンタル料金 6,500円
	(2割)	1,300円
	(3割)	1,950円

## グレイスコア アジャスト (介助) GRC-61B

松永製作所

非課税

- 介助用 フレーキバー
- ひじ当て ウィング
- ひじ当て 高さ調節
- スイングアウト
- 背張り調節
- グリップ 高さ調節
- ノーバンクタイヤ
- ショックスキャスター
- クッション

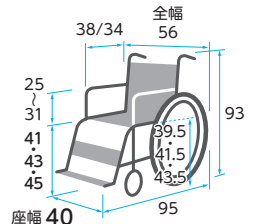

※前座高・後座高・ひじ高はクッションの厚み含まず

重さ 15.8 kg

商品名	商品番号	商品コード
GRC-61B	21-7435-0	00066-000408
前輪:5インチ 後輪:16インチ 折りたたみ:全幅31×全高93×全長95cm クッション厚さ:5cm		
ご利用者負担額 (1割)	650円	月額レンタル料金 6,500円
	(2割)	1,300円
	(3割)	1,950円

## ネクストコア・ミニモ (自走) NEXT-50B

松永製作所

非課税

- 介助用 フレーキバー
- ひじ当て ウィング
- ひじ当て 高さ調節
- スイングアウト
- 背張り調節
- グリップ 高さ調節
- ノーバンクタイヤ
- ショックスキャスター
- クッション

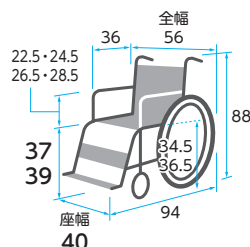

重さ 14.3 kg

商品名	商品番号	商品コード
NEXT-50B (ブルー)	21-6148-0	00066-000328
前輪:6インチ 後輪:20インチ 折りたたみサイズ:全幅28×全高63.5×全長94cm クッション厚さ:前方3cm後方2cm		
ご利用者負担額 (1割)	650円	月額レンタル料金 6,500円
	(2割)	1,300円
	(3割)	1,950円

## ネクストコア・ミニモ (介助) NEXT-60B

松永製作所

非課税

- 介助用 フレーキバー
- ひじ当て ウィング
- ひじ当て 高さ調節
- スイングアウト
- 背張り調節
- グリップ 高さ調節
- ノーバンクタイヤ
- ショックスキャスター
- クッション

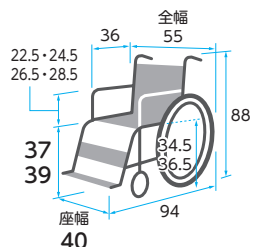

※前座高・後座高・ひじ高はクッションの厚み含まず

重さ 13.6 kg

商品名	商品番号	商品コード
NEXT-60B (ブルー)	21-6149-0	00066-000329
前輪:6インチ 後輪:16インチ 折りたたみサイズ:全幅27×全高63.5×全長94cm クッション厚さ:前方3cm後方2cm		
ご利用者負担額 (1割)	650円	月額レンタル料金 6,500円
	(2割)	1,300円
	(3割)	1,950円

税込価格で表記しています。(非課税 ※非課税と表記のない商品に限る)

単位:cm

サービスコード/車椅子 介護給付:171001 予防給付:671001 /車椅子付属品 介護給付:171002 予防給付:671002

ベッド・  
ベッド  
付属品

スキット5 (屋内6輪車) SKT-5

非課税

ミキ

- 介助用 フレーキレバー
- ひじ当て ウイング
- ひじ当て 高さ調節
- スイングアウト
- 背張り調節
- グリップ 高さ調節
- ノーバンクタイヤ
- ショックレスキャスター
- クッション

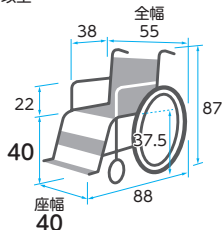
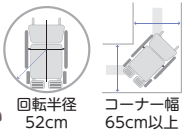

重量 15.2 kg

商品名	商品番号	商品コード
SKT-5	21-5678-0	00122-00044

キャスター:前・後4インチ タイヤ:20インチ 折りたたみ:全幅28.5×全高64×全長73.5cm

ご利用者負担額 (1割)	650円	(2割)	1,300円	月額レンタル料金	6,500円
		(3割)	1,950円		

スキット6 (介助) SKT-6

非課税

ミキ

- 介助用 フレーキレバー
- ひじ当て ウイング
- ひじ当て 高さ調節
- スイングアウト
- 背張り調節
- グリップ 高さ調節
- ノーバンクタイヤ
- ショックレスキャスター
- クッション

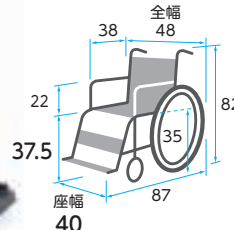

重量 14.7 kg

商品名	商品番号	商品コード
SKT-6	21-5679-0	00122-000375

前輪:4インチ 後輪:14インチ 折りたたみサイズ:全幅23×全高62×全長69cm

ご利用者負担額 (1割)	650円	(2割)	1,300円	月額レンタル料金	6,500円
		(3割)	1,950円		

床ずれ  
防止用具

体位  
変換器

認知症  
老人徘徊  
感知機器

手すり

ネクストコア-くるり 低床 (自走) NEXT-70B

非課税

松永製作所

- 介助用 フレーキレバー
- ひじ当て ウイング
- ひじ当て 高さ調節
- スイングアウト
- 背張り調節
- グリップ 高さ調節
- ノーバンクタイヤ
- ショックレスキャスター
- クッション

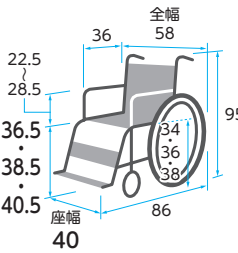

重量 18.5 kg

商品名	商品番号	商品コード
NEXT-70B (ブルー)	21-6377-0	00066-000335

前輪:4インチ 後輪:20インチ 後方キャスター:4インチ 折りたたみサイズ:全幅34×全高65×全長86cm クッション厚さ:前方3cm 後方2cm

ご利用者負担額 (1割)	750円	(2割)	1,500円	月額レンタル料金	7,500円
		(3割)	2,250円		

※前座高・後座高・ひじ高はクッションの厚み含まず

ネクストコア-くるり 低床 (介助) NEXT-80B

非課税

松永製作所

- 介助用 フレーキレバー
- ひじ当て ウイング
- ひじ当て 高さ調節
- スイングアウト
- 背張り調節
- グリップ 高さ調節
- ノーバンクタイヤ
- ショックレスキャスター
- クッション

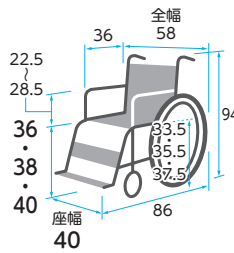

重量 17.2 kg

商品名	商品番号	商品コード
NEXT-80B (ブルー)	21-6378-0	00066-000336

前輪:4インチ 後輪:12インチ 後方キャスター:4インチ 折りたたみサイズ:全幅34×全高64.5×全長86cm クッション厚さ:前方3cm 後方2cm

ご利用者負担額 (1割)	750円	(2割)	1,500円	月額レンタル料金	7,500円
		(3割)	2,250円		

※前座高・後座高・ひじ高はクッションの厚み含まず

歩行  
補助杖

歩行器

車椅子・  
車椅子  
付属品

スロープ

移動用  
リフト・  
つり具

ネクストコア-くるり 中床 (自走) NEXT-71B

非課税

松永製作所

- 介助用 フレーキレバー
- ひじ当て ウイング
- ひじ当て 高さ調節
- スイングアウト
- 背張り調節
- グリップ 高さ調節
- ノーバンクタイヤ
- ショックレスキャスター
- クッション

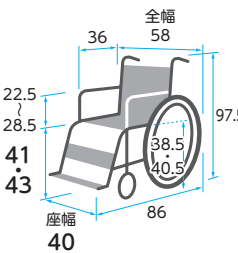

重量 19.0 kg

商品名	商品番号	商品コード
NEXT-71B (ブルー)	21-6375-0	00066-000333

前輪:4インチ 後輪:22インチ 後方キャスター:4インチ 折りたたみサイズ:全幅34×全高67.5×全長86cm クッション厚さ:前方3cm 後方2cm

ご利用者負担額 (1割)	750円	(2割)	1,500円	月額レンタル料金	7,500円
		(3割)	2,250円		

※前座高・後座高・ひじ高はクッションの厚み含まず

ネクストコア-くるり 中床 (介助) NEXT-81B

非課税

松永製作所

- 介助用 フレーキレバー
- ひじ当て ウイング
- ひじ当て 高さ調節
- スイングアウト
- 背張り調節
- グリップ 高さ調節
- ノーバンクタイヤ
- ショックレスキャスター
- クッション

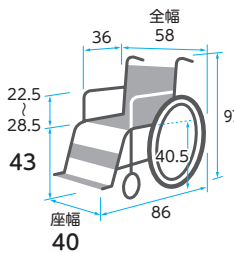

重量 18.0 kg

商品名	商品番号	商品コード
NEXT-81B (ブルー)	21-6376-0	00066-000334

前輪:4インチ 後輪:16インチ 後方キャスター:4インチ 折りたたみサイズ:全幅34×全高67.5×全長86cm クッション厚さ:前方3cm 後方2cm

ご利用者負担額 (1割)	750円	(2割)	1,500円	月額レンタル料金	7,500円
		(3割)	2,250円		

※前座高・後座高・ひじ高はクッションの厚み含まず

介護保険  
購入  
対象品

販売品

情報



# 車椅子・車椅子付属品

床ずれ  
防止用具

体位  
変換器

認知症  
老人徘徊  
感知機器

手すり

歩行  
補助杖

歩行器

車椅子・  
車椅子  
付属品

スロープ

移動用  
リフト・  
つり具

介護保険  
購入  
対象品

販売品

情報

## マイチルト・コンパクトII MH-CR2L リフトアップ付 MH-CR2L-SE リフトアップ付

松永製作所



MH-CR2L



MH-CR2L-SE

重さ  
27.5  
kg  
MH-CR2L

重さ  
29.3  
kg  
MH-CR2L-SE

背もたれもより高くなり、より広い面で支えることが可能。  
リラックスと自立支援の2つを考えた新マイチルトコンパクトです。

非課税

- 介助用  
ブレーキ  
リバー
- ひじ当て  
ウイング
- ひじ当て  
高さ調節
- スイング  
アウト
- 背張り  
調節
- グリップ  
高さ調節
- ノーバンク  
タイヤ
- ショックス  
キャスター
- クッション
- テイルト
- リクライニング



マイチルト・コンパクトII専用  
スイングアウト&エレベータリングユニット  
(SEのみ)

### リラックス (休憩姿勢) と自立支援 (活動姿勢) 2つの共存

#### リラックス (休憩姿勢) ポジション

テイルト機構で座面を傾げることで重心を後方に移し、リクライニング機構で背もたれを傾げることでリラックスした姿勢を取ることが可能です。



#### 自立支援 (活動姿勢) ポジション

業界初の上部胸椎サポートパットを採用。姿勢がなかなか安定しない方も起こして座りやすいように、肩甲骨の上の方まで背中をしっかり支えやすくなっています。



### 背の高い方もしっかり支える背もたれ高さ調整

#### 背もたれ高さ60cmから67cmに調整可能

上部胸椎サポートパットとその下のパットの位置を付け加えることで、背もたれ高さ67cmに設定できます。背の高い方の背中もしっかり支えることができます。

※身長155cm~175cmの方まで対応可能です。

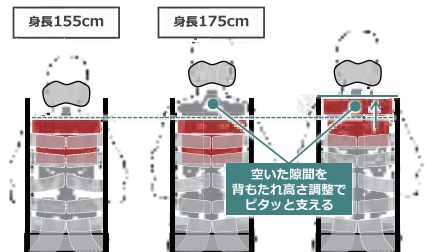

### リフトアップ機能

リフトアップキャスタを下げて後輪が浮き上がり、真横への移動やその場での旋回が可能になります。廊下幅75cmのコーナーを曲がることも可能です。



マイチルト  
コンパクト



マイチルト  
コンパクトII

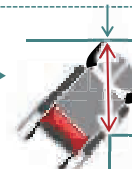

75cm幅の廊下も曲がれます

### スネークヘッドサポート

背の高い方から小柄な方まで、自由自在に頭の位置に合わせることが可能です。



### 前後連動式フットブレーキ

前後どちらからでも足ブレーキのロック・解除することが可能です。

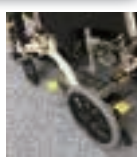

### ハイブリッドタイヤ

チューブの代わりにクッション性に優れた発泡ウレタンチューブ入りノーバンクタイヤで、空気管理不要です。

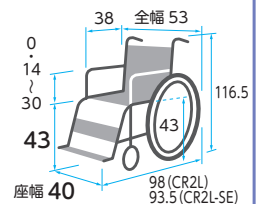

※前座高・後座高・ひじ高はクッションの厚み含まず

商品名	商品番号	商品コード
MH-CR2L(ネイビー)	21-7532-0	00066-000413
前輪: 5インチ後輪: 12インチ ティルト角度: 0° ~ 30° リクライニング角度: 90° ~ 125°		
折りたたみ: 全幅40×全高79.5×全長98cm 耐荷重: 100kg クッション厚さ: 6.5cm		
ご利用者負担額 (1割)	950 円	月額レンタル料金 9,500 円
	(2割) 1,900 円	(3割) 2,850 円

商品名	商品番号	商品コード
MH-CR2L-SE(ネイビー)	21-7533-0	00066-000414
前輪: 5インチ後輪: 12インチ ティルト角度: 0° ~ 30° リクライニング角度: 90° ~ 125°		
折りたたみ: 全幅40×全高79.5×全長93.5cm 耐荷重: 100kg クッション厚さ: 6.5cm		
ご利用者負担額 (1割)	1,100 円	月額レンタル料金 11,000 円
	(2割) 2,200 円	(3割) 3,300 円



税込価格で表記しています。(非課税 ※非課税と表記のない商品に限る) 単位:cm

サービスコード/車椅子 介護給付:171001 予防給付:671001 /車椅子付属品 介護給付:171002 予防給付:671002

ベッド・  
ベッド  
付属品

座位保持ティルトリクライニング ラクレスト 介助ブレーキ付き

ピジョン

座位保持できない方の姿勢を、  
車椅子が変形して長時間サポートします。

非課税

- 介助用  
ブレーキレバー
- ひじ当て  
ウイング
- ひじ当て  
高さ調節
- スイング  
アウト
- 背張り  
調節
- グリップ  
高さ調節
- ノーパンク  
タイヤ
- ショックレス  
キャスター
- クッション
- シート  
ベルト
- ティルト
- リクライニング

※「背中・中折れ機能」  
「ラチェット式サイドサポート」を示す

重さ  
29.0  
kg



プロフィットケア

特長 ① らくらく座位保持

ヘッドサポート・座奥行

大柄な方から小柄な方まで幅広く対応。

ラチェット式サイドサポート

左右へのからだの傾きを改善します。

シート3層構造

ワイヤー・スプリング  
ベース・クッション  
やわらかクッションシート  
利用者に優しい乗り心地のための工夫。

背中・中折れ機能

かんたんレバー操作  
円背や食事の際の姿勢をサポート。

特長 ② 工具不要で簡単操作

座奥行調整

ラチェット式  
サイドサポート

3点レバー式  
ヘッドサポート

リクライニングしても  
横からかけられる  
足踏みブレーキ

レバー式  
背中・中折れ  
機能

スライド  
アームサポート  
※上げると自動ロック

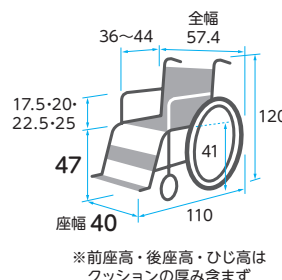

商品名	商品番号	商品コード
ラクレスト 介助ブレーキ付き PR-2000B	21-7342-0	00495-000067
前輪:6インチ 後輪:14インチ ティルト角度:7~10°		
リクライニング角度:95~152° クッション厚さ:5cm 耐荷重:75kg		
ご利用者負担額 (1割)	1,000円	月額レンタル料金 10,000円
	(2割) 2,000円	
	(3割) 3,000円	

床ずれ  
防止用具

体位  
変換器

認知症  
老人徘徊  
感知機器

手すり

歩行  
補助杖

歩行器

車椅子・  
車椅子  
付属品

スロープ

移動用  
リフト・  
つり具

TRC-3DX/TRC-3DX用マルチエルゴエレベータィング

ミキ

座と背シートの角度はそのまま後方に倒れる  
ティルト機能に加え背シートの角度調整  
も可能なリクライニング機能付き

重さ  
24.5  
kg



TRC-3DX用マルチエルゴエレベータィング

非課税

- 介助用  
ブレーキレバー
- ひじ当て  
ウイング
- ひじ当て  
高さ調節
- スイング  
アウト
- 背張り  
調節
- グリップ  
高さ調節
- ノーパンク  
タイヤ
- ショックレス  
キャスター
- クッション
- ティルト
- リクライニング

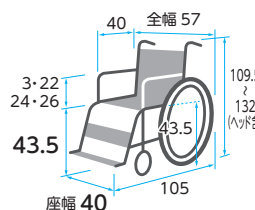

エレベータィング時の脚長差によるズレが  
起こりにくく、レッグサポートの位置と角  
度調整ができることで、最適なサポートが  
得られます。フットサポートは前後・左右・  
角度調整が可能。

商品名	商品番号	商品コード
TRC-3DX	21-6765-0	00122-000583
前輪:6インチ 後輪:14インチ ティルト角度:0°~20° リクライニング角度:90°~110°		
折りたたみ:全幅36×全高67.5×全長80.5cm 耐荷重:100kg		
ご利用者負担額 (1割)	900円	月額レンタル料金 9,000円
	(2割) 1,800円	
	(3割) 2,700円	

商品名	商品番号	商品コード
TRC-3DX用マルチエルゴエレベータィング	29-8380-1	00122-000436
左右別々に脚部の角度を無段階(12~71度)調節、ステップ(足台)角度調整(±45度)		
ご利用者負担額 (1割)	200円	月額レンタル料金 2,000円
	(2割) 400円	
	(3割) 600円	

介護保険  
購入  
対象品

販売品

情報



# 車椅子・車椅子付属品

床ずれ  
防止用具

体位  
変換器

認知症  
老人徘徊  
感知機器

手すり

歩行  
補助杖

歩行器

車椅子・  
車椅子  
付属品

スロープ

移動用  
リフト・  
つり具

介護保険  
購入  
対象品

販売品

情報

## スキット7 (介助) SKT-7

ミキ

非課税

- 介助用ブレーキレバー
- ひじ当て
- ひじ当て高さ調節
- スイングアウト
- 背張り調節
- グリップ高さ調節
- ノーバンクタイヤ
- ショックスキャスター
- クッション
- ティルト

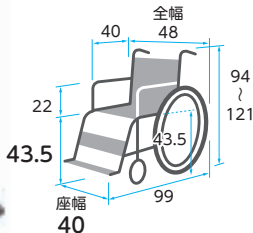

重さ  
19  
kg

商品名	商品番号	商品コード
SKT-7	21-5722-0	00122-000433
前輪:6インチ 後輪:14インチ ティルト角度:0°~約30° 折りたたみサイズ:全幅32×全高70×全長72cm 耐荷重:100kg		
ご利用者負担額 (1割)	800円	(2割) 1,600円 (3割) 2,400円
月額レンタル料金	8,000円	

## スキット8 (介助) SKT-8

ミキ

非課税

- 介助用ブレーキレバー
- ひじ当て
- ひじ当て高さ調節
- スイングアウト
- 背張り調節
- グリップ高さ調節
- ノーバンクタイヤ
- ショックスキャスター
- クッション
- ティルト
- リクライニング

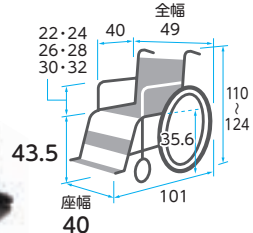

重さ  
22.6  
kg

商品名	商品番号	商品コード
SKT-8	21-6422-0	00122-000485
前輪:6インチ 後輪:14インチ 折りたたみ:全幅32×全高71×全長72cm ティルト角度:0~20° リクライニング角度:90~110°		
ご利用者負担額 (1割)	900円	(2割) 1,800円 (3割) 2,700円
月額レンタル料金	9,000円	

## ぴったりフィットくるーん KPFK-12

カワムラサイクル

座と背シートの角度はそのまま後方に倒れるティルト機能に加え、背シートの角度調整も可能なリクライニング機能付き

非課税

- 介助用ブレーキレバー
- ひじ当て
- ひじ当て高さ調節
- スイングアウト
- 背張り調節
- グリップ高さ調節
- ノーバンクタイヤ
- ショックスキャスター
- クッション
- シートベルト
- ティルト
- リクライニング



【ぴったりフィット機構】  
＜国内特許取得済＞バックサポートを“倒す・起こす”の動作を繰り返しても、お尻がズレにくく、安定した座位が保てます。



【スキニーズベルト】

背中の張り調節部に伸縮する部分を設けました。この部分の「スキマ」の空き方を見ながらベルトの張りなおしをすることで、従来より簡単に調節することができます。

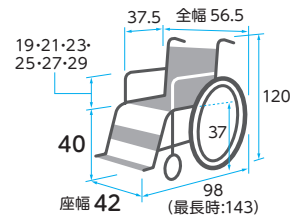

※前座高・後座高・ひじ高はクッションの厚み含まず

重さ  
21.5  
kg

商品名	商品番号	商品コード
KPFK-12	21-6524-0	00160-000250
前輪:6インチ 後輪:12インチ 折りたたみ:全幅35×全高77×全長72cm クッション厚さ:7cm		
ご利用者負担額 (1割)	900円	(2割) 1,800円 (3割) 2,700円
月額レンタル料金	9,000円	

## 座王 (ティルト自走) NA-F7 (転倒防止付)

日進医療器

非課税

- 介助用ブレーキレバー
- ひじ当て
- ひじ当て高さ調節
- スイングアウト
- 背張り調節
- グリップ高さ調節
- ノーバンクタイヤ
- ショックスキャスター
- クッション
- ティルト

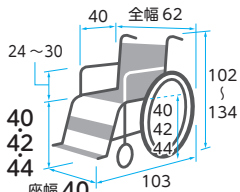

重さ  
21.5  
kg

商品名	商品番号	商品コード
NA-F7 (グレイッシュブルー)	21-5732-0	00175-000305
前輪:6インチ 後輪:20インチ ティルト角度:-5°~18° 折りたたみサイズ:全幅39×全高66~70×全長103cm 耐荷重:100kg クッション厚さ:5cm		
ご利用者負担額 (1割)	850円	(2割) 1,700円 (3割) 2,550円
月額レンタル料金	8,500円	

## 座王 (ティルト介助) NAH-F5 (転倒防止付)

日進医療器

非課税

- 介助用ブレーキレバー
- ひじ当て
- ひじ当て高さ調節
- スイングアウト
- 背張り調節
- グリップ高さ調節
- ノーバンクタイヤ
- ショックスキャスター
- クッション
- ティルト

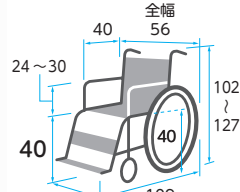

重さ  
20.0  
kg

商品名	商品番号	商品コード
NAH-F5 (グレイッシュブルー)	21-5731-0	00175-000304
前輪:6インチ 後輪:16インチ ティルト角度:-4°~30° 耐荷重:100kg クッション厚さ:5cm		
ご利用者負担額 (1割)	850円	(2割) 1,700円 (3割) 2,550円
月額レンタル料金	8,500円	

### マイチルト・ミニ3D

MH-SRL-SE F02  
スイングアウト&エレベーター付

座と背シートの角度はそのまま後方に倒れるティルト機能に加え  
背シートの角度調整も可能なリクライニング機能付き

松永製作所

#### 4つの“しっかり”でアプローチ

- ①小柄な女性もしっかり奥まで座れる  
座シート奥行 35cmのショートサイズ
- ②膝が伸びないもしっかりと足を乗せる  
直下構造のフットサポート
- ③円背の方の背中と背シートのすき間をしっかり埋める  
背上部フレーム前折れ「ポジティブ機構」
- ④小柄な方の頭部もしっかりささえる  
低い位置から傾く人まで自在に設定



スネークヘッドサポート

既存のヘッドサポートよりも低いポジションから設定ができ、上下・前後・左右まで自在に設定可能です。



リフトアップ機構

リフトアップキャスタを下げることで車輪が浮き、真横への移動や旋回が可能。ベッドへの移乗時や、狭い廊下での通行に便利です。

- 非課税
- 介助用 フレームレバー
- ひじ当て ウィング
- ひじ当て 高さ調節
- スイングアウト
- 背張り アウト
- グリップ 高さ調節
- ノーパンク タイヤ
- ショックレス キャスター
- クッション
- ティルト
- リクライニング

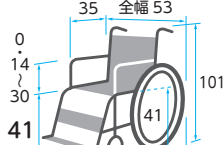

※前座高・後座高・ひじ高はクッションの厚み含まず

重量  
29 kg

商品名	商品番号	商品コード
MH-SRL-SE F02(ブルー)	21-6858-0	00066-000352
前輪:5インチ 後輪:12インチ ティルト角度:0°~25°		
リクライニング角度:90°~110° 耐荷重:100kg クッション厚さ:前6.5cm、後4cm		
ご利用者負担額 (1割)	(2割) 2,000円	月額レンタル料金
	(3割) 3,000円	10,000円

### マイチルト・コンパクト介助用 MH-CR3D

松永製作所

ティルト&リクランなのにこのスリムさ!  
在宅でも使えるマイチルト。

- マイチルト・コンパクトは全幅がなんと53cm!
- お家の中でも抜群の使いやすさの車いす。
- さらに、姿勢の安定をグンと高める~3Dモデル~がポイント!
- 「立体スリングシート」、「背フレーム後方曲げ」、「肩盤&体幹サポートフレーム」の3つの工夫で、姿勢を3次元的にサポートします。立体スリングシートは(有)であい工房の登録商標です。



重量  
24.5 kg

座と背シートの角度はそのまま後方に倒れるティルト機能に加え  
背シートの角度調整も可能なリクライニング機能付き

#### MH-CR3D用 スイングアウト&エレベーターユニット



- 非課税
- 介助用 フレームレバー
- ひじ当て ウィング
- ひじ当て 高さ調節
- スイングアウト
- 背張り アウト
- グリップ 高さ調節
- ノーパンク タイヤ
- ショックレス キャスター
- クッション
- ティルト
- リクライニング

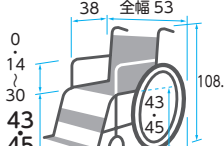

※前座高・後座高・ひじ高はクッションの厚み含まず

商品名	商品番号	商品コード
MH-CR3D用スイングアウト&エレベーターユニット	29-6921-1	00066-000297
ご利用者負担額 (1割)	(2割) 300円	月額レンタル料金
	(3割) 450円	1,500円

### オアシスポジティブ (自走・介助)

松永製作所

スイングアウト&エレベーター付。バックサポートの上部が、前方へ折れ曲がり  
バックサポート全体で活動的な前向きの姿勢をキープします。



自走型

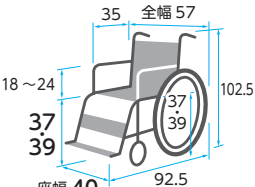

※前座高・後座高・ひじ高はクッションの厚み含まず

重量  
26.2 kg

商品名	商品番号	商品コード
OS-11TRSP S&E	21-5725-0	00066-Z00054
前輪:5インチ 後輪:18インチ ティルト角度:0°~25° リクライニング角度:90°~115° クッション厚さ:5cm		
折りたたみ:全幅35×全高91.5×全長92.5cm 耐荷重:75kg		
ご利用者負担額 (1割)	(2割) 1,800円	月額レンタル料金
	(3割) 2,700円	9,000円



介助型

全幅53cmのコンパクト設計

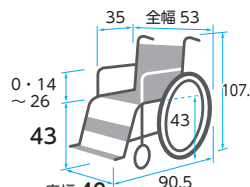

※前座高・後座高・ひじ高はクッションの厚み含まず

重量  
25.4 kg

商品名	商品番号	商品コード
OS-12TRSP S&E	21-5724-0	00066-Z00011
前輪:6インチ 後輪:12インチ ティルト角度:0°~25° リクライニング角度:90°~115° クッション厚さ:5cm		
折りたたみ:全幅32×全高95.5×全長90.5cm 耐荷重:75kg		
ご利用者負担額 (1割)	(2割) 1,800円	月額レンタル料金
	(3割) 2,700円	9,000円

床ずれ  
防止用具

体位  
変換器

認知症  
老人徘徊  
感知機器

手すり

歩行  
補助杖

歩行器

車椅子・  
車椅子  
付属品

スロープ

移動用  
リフト・  
つり具

介護保険  
購入  
対象品

販売品

情報



# 車椅子・車椅子付属品

床ずれ  
防止用具

体位  
変換器

認知症  
老人徘徊  
感知機器

手すり

歩行  
補助杖

歩行器

車椅子・  
車椅子  
付属品

スロープ

移動用  
リフト・  
つり具

介護保険  
購入  
対象品

販売品

情報

## 遊歩 スマイル

セリオ

安全性に配慮した機能が充実。笑顔あふれる毎日を！



ライトグリーン

重さ  
97  
kg



大型フロント  
バスケット

フロントポケット

家庭用コンセントで  
簡単充電

LEDヘッドライト

柔らかいシート

- 非課税
- 介助用  
ブレーキレバー
  - ひじ当て  
ワイニング
  - ひじ当て  
高さ調節
  - スイング  
アウト
  - 背張り  
調節
  - グリップ  
高さ調節
  - ノーバンク  
タイヤ
  - ショックス  
キャスター
  - クッション

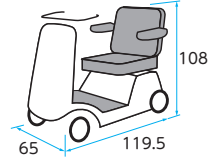

※製品の色や仕様は変更となる場合があります。

商品名	商品番号	商品コード
遊歩 スマイル	25-6023-0	00020-000044
最大使用者体重：100kg（積載物含む） 実用登坂角度：10°		
速度：（前進）0.5～6.0km/h（後進）0.5～2.0km/h 連続走行距離：30km		
ご利用者 負担額	(1割) <b>2,400</b> 円	(2割) <b>4,800</b> 円 (3割) <b>7,200</b> 円
		月額レンタル料金 <b>24,000</b> 円

## 遊歩 スキップneo

セリオ

マンションなど狭いスペースでも使いたいという方に。



スカイブルー

重さ  
89  
kg



ゆとりの足置きスペース

引きだしやすい  
充電コード

乗り降りのしやすい  
跳ね上げアームサポート

- 非課税
- 介助用  
ブレーキレバー
  - ひじ当て  
ワイニング
  - ひじ当て  
高さ調節
  - スイング  
アウト
  - 背張り  
調節
  - グリップ  
高さ調節
  - ノーバンク  
タイヤ
  - ショックス  
キャスター
  - クッション

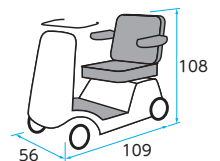

※製品の色や仕様は変更となる場合があります。

商品名	商品番号	商品コード
遊歩 スキップneo	25-6024-0	00020-000045
最大使用者体重：75kg（積載物含む） 実用登坂角度：10°		
速度：（前進）0.5～6.0km/h（後進）0.5～2.0km/h 連続走行距離：23km		
ご利用者 負担額	(1割) <b>2,100</b> 円	(2割) <b>4,200</b> 円 (3割) <b>6,300</b> 円
		月額レンタル料金 <b>21,000</b> 円

## マイピア BT40S

アテックス

在庫限定品



重さ  
107  
kg

（バッテリー含む）

ヘッドライトは「昼間点灯機能」付き。音声案内機能、操作パネルのデジタル表示により、目と耳で大きな安心。

大きく見やすい表示パネル



- 非課税
- 介助用  
ブレーキレバー
  - ひじ当て  
ワイニング
  - ひじ当て  
高さ調節
  - スイング  
アウト
  - 背張り  
調節
  - グリップ  
高さ調節
  - ノーバンク  
タイヤ
  - ショックス  
キャスター
  - クッション

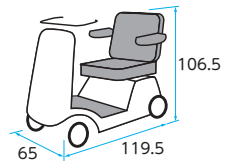

※製品の色や仕様は変更となる場合があります。

商品名	商品番号	商品コード
BT40S	25-5910-0	00228-000014
前輪：3.00-4 後輪：3.50-5		
連続走行距離：約29km 最高前進速度：6km/h		
満充電までの最大所要時間：12時間 重さ（バッテリー含）：107kg		
ご利用者 負担額	(1割) <b>2,000</b> 円	(2割) <b>4,000</b> 円 (3割) <b>6,000</b> 円
		月額レンタル料金 <b>20,000</b> 円

## WHILL Model CK2

WHILL

行きたい時に、行きたいところへ、自由に行けるように。  
誰でも簡単に運転できる操作性と、行く場所を選ばない小回り性能、パワフルな走行性で安心して出かけられます。

非課税

介助用 ブレーキレバー	ひじ当て ウイング	ひじ当て 高さ調節
スイング アウト	背張り 調節	グリップ 高さ調節
ノーパンク タイヤ	ショックレス キャスター	クッション



重さ  
約 52  
kg

(バッテリー含む)

### コントローラー

片手で簡単に操作。1~4段階のスピード調整、電源オンオフも片手でできます。手を離すと坂道でも自動でブレーキがかかります。コントローラーは左右どちらにも付替え可能で利き手を選びません。



### 大容量収納

足元に20リットルの大容量かごがあり、買い物も便利。荷物をスムーズに出し入れ可能。



### 安全性



#### 後方安全ライト

横からも後ろにリュックをかけてもライトが見えやすく、夜道でも安心です。



#### スマートキー

ワイヤレスで鍵をかけることができます。

### 小回り性能



スーパーや病院など、電動カートでは入れない場所でも、小回り機能でらくらく移動



アームの跳ね上げで前からも横からも簡単乗り降り。フィットサポートの上に立っても転倒しません。

### パワフルな走行性

特別に開発された前輪と高出力のモーターで、最大5cmの段差乗り越えが可能。



片流れ防止



左右のモーターを適切に制御することで、横に傾斜した道でもまっすぐ走ることができます。



後輪のサスペンションにより、でこぼこ道や段差乗り越えの衝撃を吸収。長時間走ってもストレスを感じません。

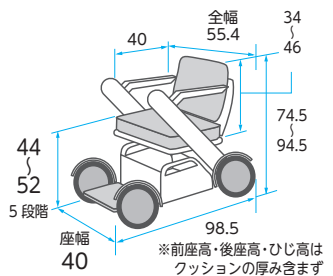

商品名	商品番号	商品コード
WHILL Model CK2	25-5992-0	01520-000028
前輪:10.1インチ 後輪:10.4インチ 連続走行距離:約 18km 最高前進速度:6km/h		
満充電までの最大所要時間:5時間 重さ(バッテリー含):約 52kg		
ご利用者負担額 (1割)	2,700 円	(2割) 5,400 円 (3割) 8,100 円
		月額レンタル料金 27,000 円

床ずれ  
防止用具

体位  
変換器

認知症  
老人徘徊  
感知機器

手すり

歩行  
補助杖

歩行者

車椅子・  
車椅子  
付属品

スロープ

移動用  
リフト・  
つり具

介護保険  
購入  
対象品

販売品

情報



床ずれ  
防止用具

体位  
変換器

認知症  
老人徘徊  
感知機器

手すり

歩行  
補助杖

歩行器

車椅子・  
車椅子  
付属品

スロープ

移動用  
リフト・  
つり具

介護保険  
購入  
対象品

販売品

情報

## スマートヘッドサポート MS-0009

ミキ



枕位置調整は前後左右、角度それぞれ独立して行えます。



背パイプを挟んで取付します。穴あけ不要。



取付金具

※取り付けに関しては付属品適合表をご参照ください。

重さ  
2.0  
kg



幅のスライド調整により座幅30~44cmの車椅子に取り付けできます。※1

装着例；BAL-1  
(写真左-使用時、  
写真右-折りたたみ時)

車椅子の背パイプに簡単に着脱ができます。車椅子の背角度、座幅、利用者の姿勢に合わせて、枕の上下・左右・前後の位置、および角度をそれぞれ独立して調整できます。

商品名	商品番号	商品コード
MS-0009	29-6760-1	00122-000461
対応可能な座幅(カタログ値)：最小30/最大44cm ※1 一部特殊フレーム除く		
ご利用者負担額 (1割)	200 円	月額レンタル料金 2,000 円
(2割)	400 円	
(3割)	600 円	

## テーブル(大) 横差し前後スライド式

ミキ

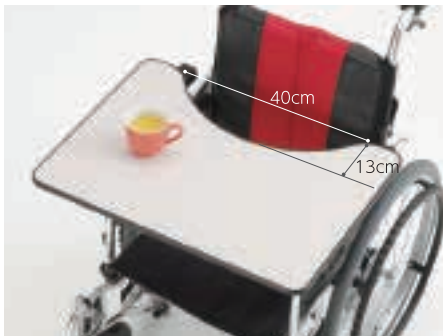

横差し金具・受け金具前後にスライドが可能です。

重さ  
2.5  
kg

※使用イメージ

車椅子に座ったまま読書や軽作業ができます。テーブルが前後にスライドします。抗菌仕様。

商品名	商品番号	商品コード
テーブル(大) 横差し前後スライド式	29-0370-1	00122-000216
サイズ：幅60×奥行45×厚さ1.5cm 重さ：2.5kg		
ご利用者負担額 (1割)	50 円	月額レンタル料金 500 円
(2割)	100 円	
(3割)	150 円	

## ワンタッチシートベルト MS-111

ミキ



座位をしっかりと安定させます。

商品名	商品番号	商品コード
MS-111	29-5959-1	00122-000225
サイズ：幅5×長さ80~100cm		
ご利用者負担額 (1割)	0 円	月額レンタル料金 0 円
(2割)	0 円	
(3割)	0 円	

## マルチエルゴエレベーター

ミキ



重さ  
4.12  
kg  
※1台分

マルチエルゴエレベーター  
フットサポートとレッグサポートの細かい調整が可能です。



重さ  
3.9  
kg  
※1台分

エルゴエレベーターⅡ  
ステップに足を乗せたまま左右別々に調整が可能です。

商品名	商品番号	商品コード
マルチエルゴエレベーター	29-6338-1	00122-000436
左右別々に脚部の角度を無段階(12~71度)調節、ステップ(足台)角度調整(±45度)		
ご利用者負担額 (1割)	200 円	月額レンタル料金 2,000 円
(2割)	400 円	
(3割)	600 円	
商品名	商品番号	商品コード
エルゴエレベーターⅡ	29-6014-1	00122-000383
左右別々に脚部の角度を無段階(12~71度)調節、ステップ(足台)角度調整(90度~120度)		
ご利用者負担額 (1割)	200 円	月額レンタル料金 2,000 円
(2割)	400 円	
(3割)	600 円	

## ブレーキ延長棒

商品名	商品番号	商品コード
【ミキ】延長用レバー+10cm	29-5303-1	00122-000426
【ミキ】延長用レバー+5cm	29-5304-1	00122-000425
ご利用者負担額 (1割)	0円	(2割) 0円 (3割) 0円
		月額レンタル料金 0円

商品名	商品番号	商品コード
【日進医療器】+18cm	29-0213-1	00175-Z00024
ご利用者負担額 (1割)	0円	(2割) 0円 (3割) 0円
		月額レンタル料金 0円

商品名	商品番号	商品コード
【松永製作所】+5cm	29-5110-1	00066-000298
【松永製作所】+10cm	29-5111-1	00066-000298
ご利用者負担額 (1割)	0円	(2割) 0円 (3割) 0円
		月額レンタル料金 0円

商品名	商品番号	商品コード
【カワムラサイクル】+10cm	29-7584-1	00160-000170
ご利用者負担額 (1割)	0円	(2割) 0円 (3割) 0円
		月額レンタル料金 0円

## NEXT専用 酸素ボンベ架/転倒防止キャスト付

松永製作所

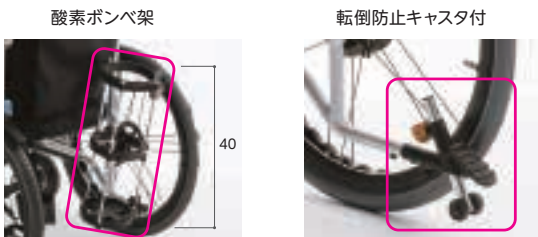

●後方への転倒のおそれがある場合は転倒防止の取り付けをおすすめします。

商品名	商品番号	商品コード
酸素ボンベ架 X-WC91-001	29-8338-1	00066-000345
ご利用者負担額 (1割)	100円	(2割) 200円 (3割) 300円
		月額レンタル料金 1,000円

商品名	商品番号	商品コード
転倒防止キャスト付	29-8339-1	00066-000356
ご利用者負担額 (1割)	100円	(2割) 200円 (3割) 300円
		月額レンタル料金 1,000円

## CRT用ボンベ架 MS-0027 (CRT-1LoB/1Lo/5Lo以外)

ミキ



酸素ボンベを携帯する際に使用。ベルトによって大きさの調整が可能です。

商品名	商品番号	商品コード
CRT用ボンベ架 MS-0027 (CRT-1LoB/1Lo/5Lo以外)	29-8392-1	00122-000601
ご利用者負担額 (1割)	100円	(2割) 200円 (3割) 300円
		月額レンタル料金 1,000円

## ボンベ架 MS-134

ミキ

重さ  
0.9  
kg



※機種により取り付けできない場合や機能に支障を来す場合があります。

酸素ボンベを携帯する際に使用します。ベルトによって大きさの調整が可能です。

商品名	商品番号	商品コード
MS-134	29-5918-1	00122-000214
適合ボンベ: 最大直径16cm		
ご利用者負担額 (1割)	100円	(2割) 200円 (3割) 300円
		月額レンタル料金 1,000円

## 杖入れ/杖置き

※取り付けに関しては付属品適合表をご参照ください。

●ミキ 杖入れ (1本用)



●カワムラサイクル 杖置き



●松永製作所 杖入れ (大)



●松永製作所 杖入れ (小)



ミキ

商品名	商品番号	商品コード
杖入れ (1本用) MS-132	29-5999-1	00122-000252
ご利用者負担額 (1割)	50円	(2割) 100円 (3割) 150円
		月額レンタル料金 500円

カワムラサイクル

商品名	商品番号	商品コード
杖置き KY40276	29-8333-1	00160-000169
ご利用者負担額 (1割)	50円	(2割) 100円 (3割) 150円
		月額レンタル料金 500円

松永製作所 (NEXT専用オプション)

商品名	商品番号	商品コード
杖入れ (大) X-WC92-010	29-8337-1	00066-000344
ご利用者負担額 (1割)	50円	(2割) 100円 (3割) 150円
		月額レンタル料金 500円

松永製作所

商品名	商品番号	商品コード
杖入れ (小) PO-09C	29-0150-1	00066-000212
ご利用者負担額 (1割)	50円	(2割) 100円 (3割) 150円
		月額レンタル料金 500円

床ずれ  
防止用具

体位  
変換器

認知症  
老人徘徊  
感知機器

手すり

歩行  
補助杖

歩行器

車椅子・  
車椅子  
付属品

スロープ

移動用  
リフト・  
つり具

介護保険  
購入  
対象品

販売品

情報



# 車椅子・車椅子付属品

床ずれ  
防止用具

体位  
変換器

認知症  
老人徘徊  
感知機器

手すり

歩行  
補助杖

歩行器

車椅子・  
車椅子  
付属品

スロープ

移動用  
リフト・  
つり具

介護保険  
購入  
対象品

販売品

情報

## アウルREHA

加地

衝撃を吸収する  
弾力性。 圧力を分散する  
柔軟性。 ズレに寄り添う  
流動性。

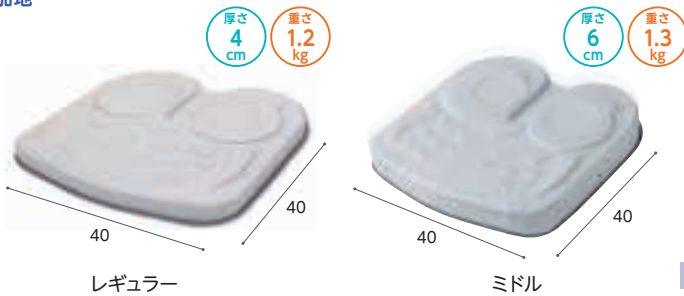

レギュラー

ミドル

最も圧力がかかる坐骨付近と尾骨を効果的に減圧します。ハイタイプは坐骨部の沈み込み量を確保した骨突出が顕著な方向への厚手タイプです。ミドルは坐骨部の圧力分散性を確保しつつ、厚みをおさえて使いやすいタイプです。

商品名	商品番号	商品コード
アウルREHA レギュラー	29-6999-1	00540-000028

サイズ：幅40×奥行40×厚さ4cm

ご利用者負担額 (1割)	200 円	(2割)	400 円	(3割)	600 円	月額レンタル料金	2,000 円
--------------	-------	------	-------	------	-------	----------	---------

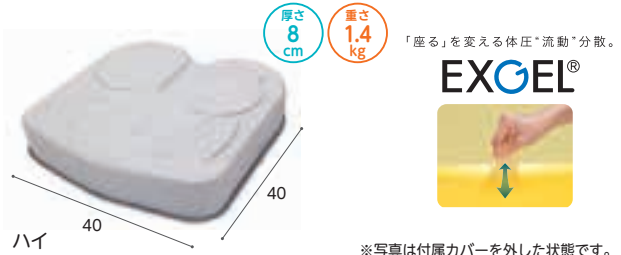

商品名	商品番号	商品コード
アウルREHA ハイ	29-7000-1	00540-000029

サイズ：幅40×奥行40×厚さ8cm

ご利用者負担額 (1割)	200 円	(2割)	400 円	(3割)	600 円	月額レンタル料金	2,000 円
--------------	-------	------	-------	------	-------	----------	---------

商品名	商品番号	商品コード
アウルREHA ハイ	29-7000-1	00540-000029

サイズ：幅40×奥行40×厚さ8cm

ご利用者負担額 (1割)	200 円	(2割)	400 円	(3割)	600 円	月額レンタル料金	2,000 円
--------------	-------	------	-------	------	-------	----------	---------

## アウルREHA 3D

加地

衝撃を吸収する  
弾力性。 圧力を分散する  
柔軟性。 ズレに寄り添う  
流動性。

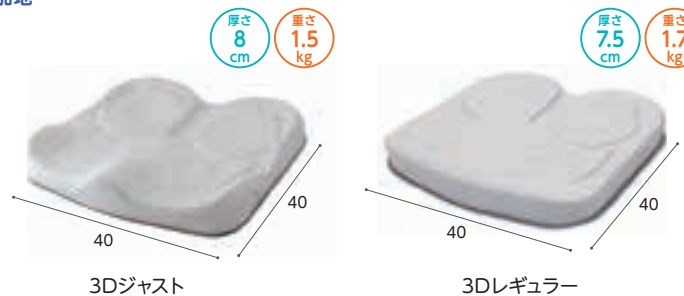

3Dジャスト

3Dレギュラー

3Dハイ

最も圧力がかかる坐骨付近を効果的に減圧します。ハイタイプは坐骨部の沈み込み量を確保した厚手タイプです。

- 自力での体幹保持が困難な方
- 大腿部の支持が必要な方
- 前ずれしてしまう方
- 座位が安定せず長時間座ってられない方

商品名	商品番号	商品コード
アウルREHA 3Dジャスト	29-7587-1	00540-000055

サイズ：幅40×奥行40×厚さ8cm

ご利用者負担額 (1割)	200 円	(2割)	400 円	(3割)	600 円	月額レンタル料金	2,000 円
--------------	-------	------	-------	------	-------	----------	---------

商品名	商品番号	商品コード
アウルREHA 3Dレギュラー	29-6844-1	00540-000030

サイズ：幅40×奥行40×厚さ7.5 (着座面5.3) cm

商品名	商品番号	商品コード
アウルREHA 3Dハイ	29-6848-1	00540-000031

サイズ：幅40×奥行40×厚さ11 (着座面6.5) cm

ご利用者負担額 (1割)	200 円	(2割)	400 円	(3割)	600 円	月額レンタル料金	2,000 円
--------------	-------	------	-------	------	-------	----------	---------

## アルファラクション アルファブラフクッション

タイク

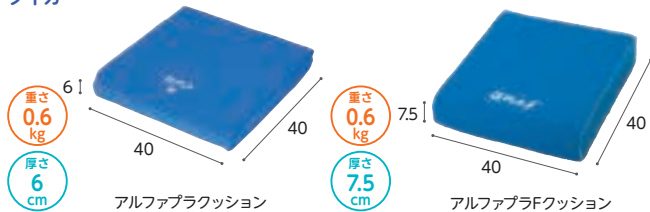

アルファラクション

アルファブラフクッション

商品名	商品番号	商品コード
アルファラクション 撥水・防水カバータイプ	29-6552-1	00563-000017

サイズ：幅40×長さ40×厚さ6cm 重さ：0.6kg

ご利用者負担額 (1割)	200 円	(2割)	400 円	(3割)	600 円	月額レンタル料金	2,000 円
--------------	-------	------	-------	------	-------	----------	---------

商品名	商品番号	商品コード
アルファブラフクッション 撥水・防水カバータイプ	29-8599-1	00563-000124

サイズ：幅40×長さ40×厚さ7.5cm 重さ：0.6kg

ご利用者負担額 (1割)	200 円	(2割)	400 円	(3割)	600 円	月額レンタル料金	2,000 円
--------------	-------	------	-------	------	-------	----------	---------

## ロホクッション ミドルタイプ

ペルモビール

重さ  
約1kg



商品名	商品番号	商品コード
ミドルタイプ	29-0931-1	01300-000039

サイズ：幅38×奥行38×セルの高さ約8.3cm

ご利用者負担額 (1割)	400 円	(2割)	800 円	(3割)	1,200 円	月額レンタル料金	4,000 円
--------------	-------	------	-------	------	---------	----------	---------



ブレイラハイブリッド・ケアシート BRHS-400BL

グローバル産業

厚さ 5.0 cm 重さ 0.85 kg

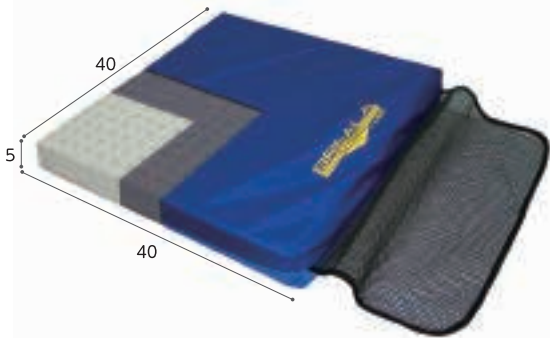

優れた除圧性能で床ずれを防止。透湿防水面と通気面の両面仕様で使い易い。

商品名	商品番号	商品コード
ブレイラハイブリッド・ケアシート	29-6226-1	01149-000014
ご利用者負担額 (1割)	150円	月額レンタル料金 1,500円
	(2割)	300円
	(3割)	450円

ピタ・シートクッションプレス(PTB65)

日本ジェル

厚さ 1.4 cm 重さ 1.4 kg

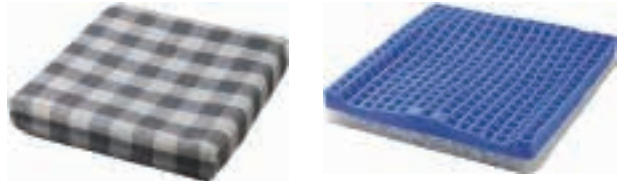

カバー

本体

弾力性のある立体格子状ジェルが体圧を分散し、ズレ力を吸収、ジェルの下に配した「プレスエア」の柔らかで反発性に優れた積層繊維との二層構造で疲れにくく安定した座位を保ちます。

商品名	商品番号	商品コード
PTB65	29-6816-1	00857-000014
サイズ:幅40×奥行40×厚さ6.5cm		
材質/本体:熱可塑性エラストマー(立体格子状ジェル)/指定外繊維(プレスエア) カバー:ポリエステル		
ご利用者負担額 (1割)	200円	月額レンタル料金 2,000円
	(2割)	400円
	(3割)	600円

床ずれ  
防止用具

体位  
変換器

認知症  
老人徘徊  
感知機器

手すり

リフレックス (40×40)

ユーキ・トレーディング

厚さ 8 cm 重さ 0.7 kg



エアタイプのクッションなのに、面倒なバルブ調節の必要なし。ただ座るだけで、坐骨周辺の床ずれリスクを軽減し、座位の安定を提供します。

商品名	商品番号	商品コード
リフレックス (40×40)	29-6534-1	00468-000034
サイズ:幅40×奥行40×厚さ8cm 重さ:0.7kg		
材質/本体:ウレタンフォーム、ポリエステル カバー:ナイロン		
ご利用者負担額 (1割)	200円	月額レンタル料金 2,000円
	(2割)	400円
	(3割)	600円

FC-コキュー君

アイ・ソネックス

厚さ 8 cm 重さ 0.87 kg

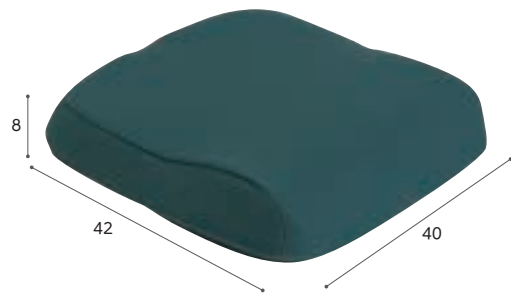

手間いらずの自動調圧バルブのエアクッション。接触圧の分散をはかります。

商品名	商品番号	商品コード
FC-コキュー君	29-5971-1	00149-000016
ご利用者負担額 (1割)	200円	月額レンタル料金 2,000円
	(2割)	400円
	(3割)	600円

歩行  
補助杖

歩行器

車椅子・  
車椅子  
付属品

スロープ

移動用  
リフト・  
つり具

ベスポジェルクッション

ケーブ

厚さ 1.9 cm 重さ 1.6kg 旧タイプ

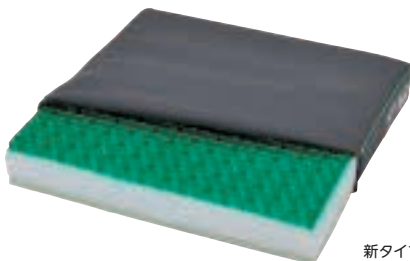

新タイプ

前後を変えることで、活動補助(足こぎ)と姿勢保持の2種類の用途に対応する体圧分散クッションです。

商品名	商品番号	商品コード
ベスポジェルクッション	29-6516-1	00206-000072
サイズ:幅40×奥行40×厚さ6.5cm 材質/本体:ポリウレタンジェル、ウレタンフォーム		
カバー:上面:ポリエステル100%ポリウレタンフィルムラミネート加工布(防水・制菌・吸湿速乾)		
下面:ターポリン布(すべり止め加工、防水)		
ご利用者負担額 (1割)	200円	月額レンタル料金 2,000円
	(2割)	400円
	(3割)	600円

シーポス

モルテン

厚さ 5~7 cm 重さ 1.3 kg

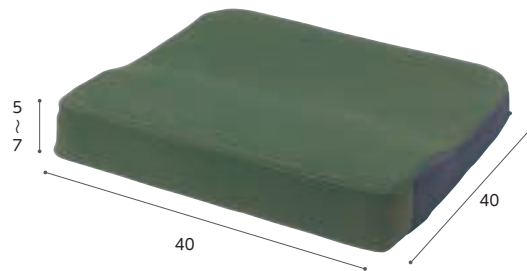

からだのずり落ちを防ぎ、お尻への圧迫を軽減します。通気性の高いカバーを採用。取りはずして洗濯も可能。

商品名	商品番号	商品コード
シーポス	29-0350-1	00054-000030
ご利用者負担額 (1割)	200円	月額レンタル料金 2,000円
	(2割)	400円
	(3割)	600円

介護保険  
購入  
対象品

販売品

情報



# 車椅子・車椅子付属品

床ずれ  
防止用具

## FC-フィット(背・腰)

アイ・ソネックス

厚さ 1 cm	重さ 0.53 kg	厚さ 0.5 cm	重さ 0.45 kg
FC-フィット(背) ロングパット2ヶ付		FC-フィット(腰)	

体位  
変換器

認知症  
老人徘徊  
感知機器

手すり



FC-フィット(背)  
使用例

FC-フィット(背)ロングパット2ヶ付は長いパットで体幹をしっかり支えます。円背や斜め座りの方に。FC-フィット(腰)は骨盤を立ててしっかり支えます。骨盤が回旋、後傾している方に。

商品名	商品番号	商品コード
FC-フィット(背)ロングパット2ヶ付	29-6158-1	00149-000023
ご利用者負担額 (1割)	100 円	月額レンタル料金 1,000 円
(2割)	200 円	
(3割)	300 円	
商品名	商品番号	商品コード
FC-フィット(腰)	29-6168-1	00149-000022
ご利用者負担額 (1割)	50 円	月額レンタル料金 500 円
(2割)	100 円	
(3割)	150 円	

歩行  
補助杖

## バッククッション (ハイ・ロー) BAC-01/02-BK

加地 「座る」を変える体圧\*流動\*分散。

重さ 約0.5 kg	重さ 約1.1 kg
ロー	ハイ

歩行器

車椅子・  
車椅子  
付属品

スロープ

移動用  
リフト・  
つり具

EXGEL®

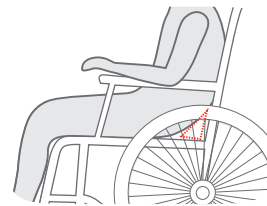
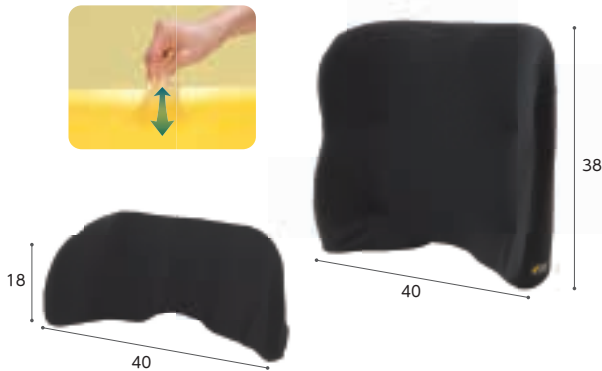

装着見本  
※座クッションとの組合せ例

ロータイプはおしり後部の隙間と両側の支持により適切な体幹および座位安定に。ハイタイプは円背傾向が強く更に体側の支持が必要な方に。

商品名	商品番号	商品コード
ロータイプ	29-7141-1	00540-000034
ご利用者負担額 (1割)	100 円	月額レンタル料金 1,000 円
(2割)	200 円	
(3割)	300 円	
商品名	商品番号	商品コード
ハイタイプ	29-7142-1	00540-000035
材質/本体: エクスジェル、ウレタンフォーム、ウレタン合成皮革、カバー: ポリエステル100%		
ご利用者負担額 (1割)	150 円	月額レンタル料金 1,500 円
(2割)	300 円	
(3割)	450 円	

介護保険  
購入  
対象品

販売品

情報

## アウルサポート バッククッション/シートクッション

加地



	骨盤後傾による尾骨部から仙骨部にかけての接触・圧迫を逃がす構造。		体幹から体側部にかけて、エクスジェルがやさしく包み込み、しっかりホールド。
	最も圧力のかかる坐骨部をエクスジェルが効果的に減圧。		腰パッド、背パッドの位置を調整することで様々な体格や座位に対応。

エクスジェルが圧迫軽減。座位バランスをサポートする背&座クッションです。

商品名	商品番号	商品コード
アウルサポート バッククッション	29-6192-1	00540-000015
サイズ: 幅48×奥行12×高さ36.5cm		
材質/本体: エクスジェル、ウレタンフォーム、ウレタン合成皮革、ナイロン100%、発泡ポリエチレン、カバー: ポリエステル100%、ウレタンフォーム		
ご利用者負担額 (1割)	150 円	月額レンタル料金 1,500 円
(2割)	300 円	
(3割)	450 円	
商品名	商品番号	商品コード
アウルサポート シートクッション	29-6193-1	00540-000016
サイズ: 幅40×奥行40×前/中/後: 7/5.5/5cm		
材質/本体: エクスジェル、ウレタンフォーム、クロロプレンゴム、ナイロン100%、カバー: ポリエステル100%、ウレタンフィルム		
ご利用者負担額 (1割)	150 円	月額レンタル料金 1,500 円
(2割)	300 円	
(3割)	450 円	

# ケアフィットウイング

CARE FIT WING

— 自走と介助 —



介助

クッション性に優れたシートと調整ベルトで  
小柄・円背の方も快適な乗りごごち。  
ひじ当てがウイングすることにより、  
移乗介助をスムーズにしてくれます。

## 1 しっかりケア

ワンフィットベルト1本で、  
お好みの座り心地を!!



## 2 さらにフィット

胸椎・腰椎サポートベルトで、  
心地よく体幹を保持!



## 3 より快適に

アームサポート高さ調整・クッションの  
セパレート調整でより快適に!!

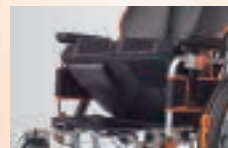
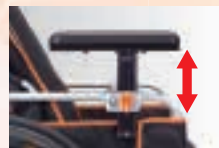

自走

## スロープの走行における注意点

降りる時は、介助者が後ろ向きになり、支えるように降りましょう。

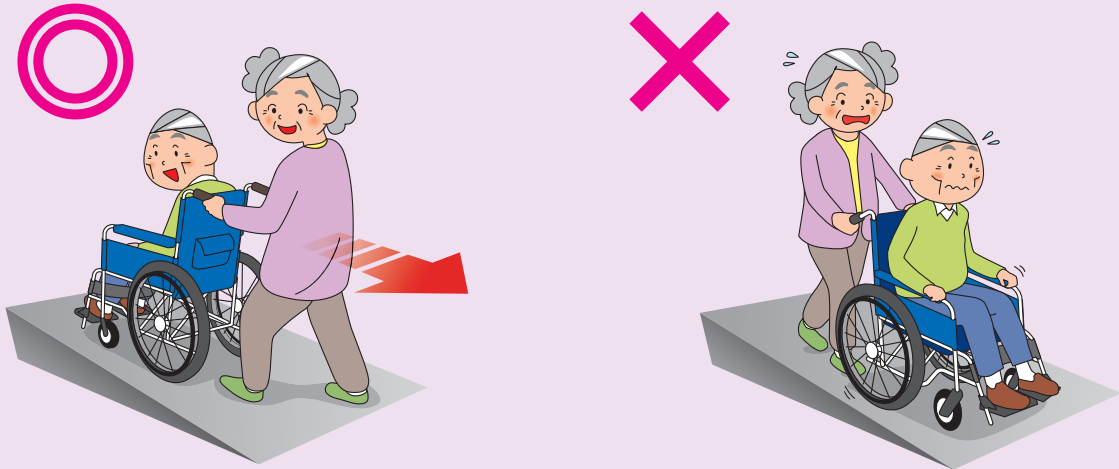

## スロープの選び方

※適用傾斜角度は車椅子の種類やご利用者、介助者の体力等により変化します。下記表は目安としてお使いください。  
※段差に対し最低でも4倍以上の長さのスロープをお使いください。

段差の高さ	5cm	10cm	15cm	20cm	25cm	30cm	35cm	40cm	45cm	50cm	60cm	70cm
歩行器												
スロープ												
車椅子・ 車椅子 付属品												
移動用 リフト・ つり具												
介護保険 購入 対象品												
販売品												

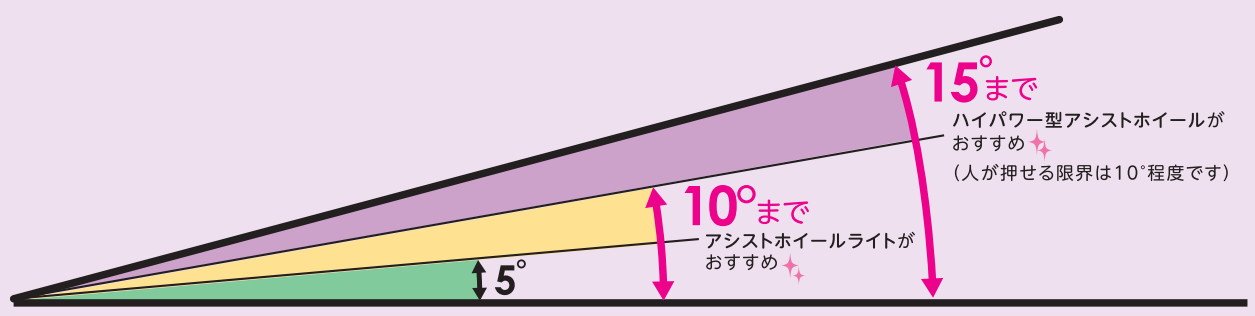
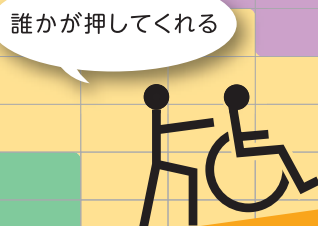

## ケアスロープ

材質:FRP+アルミ

ケアメディックス

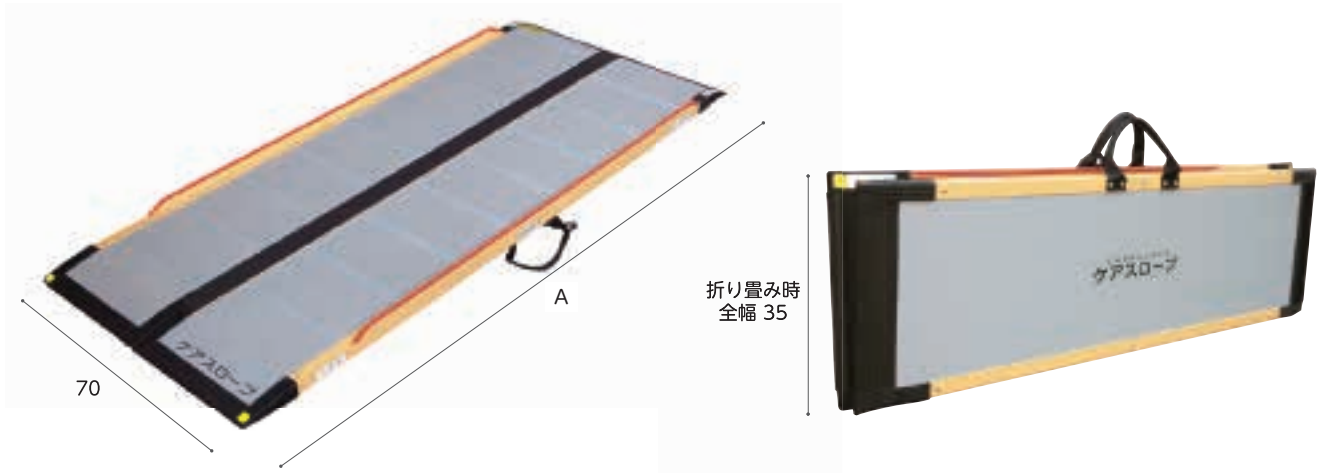

床ずれ  
防止用具

体位  
変換器

認知症  
老人徘徊  
感知機器

手すり

商品名	A(cm)	重さ(kg)	商品番号	商品コード	ご利用者負担額(1割)	ご利用者負担額(2割)	ご利用者負担額(3割)	月額レンタル料金
CS-65	65	約3	28-0979-1	00093-000015	<b>350</b> 円	700円	1,050円	3,500円
CS-100	100	約5	28-0980-1	00093-000016	<b>450</b> 円	900円	1,350円	4,500円
CS-120	120	約6	28-0981-1	00093-000017	<b>600</b> 円	1,200円	1,800円	6,000円
CS-150	150	約8	28-0982-1	00093-000018	<b>650</b> 円	1,300円	1,950円	6,500円
CS-175	175	約9	28-0983-1	00093-000019	<b>700</b> 円	1,400円	2,100円	7,000円
CS-200	200	約10	28-0984-1	00093-000020	<b>750</b> 円	1,500円	2,250円	7,500円
CS-240C	240	約12	28-1015-1	00093-000021	<b>900</b> 円	1,800円	2,700円	9,000円
CS-285C	285	約15	28-1092-1	00093-000038	<b>1,000</b> 円	2,000円	3,000円	10,000円

歩行  
補助杖

歩行器

車椅子・  
車椅子  
付属品

スロープ

移動用  
リフト・  
つり具

介護保険  
購入  
対象品

販売品

情報

### STEP 1

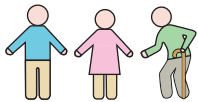

- ・ 介助者の状況を確認し、選定してください。
- ・ 段差の高さを確認し、スロープの長さだけでなく角度も含めて選定してください。

老老介護の場合 推奨角度8°  
スロープの長さ  
||  
段差の高さ × 8倍以上

#### ケアスロープ選定理由例

《CS-175》  
玄関に約20cmの段差があり、間口が71cmの為、設置可能であり、転倒を防止し介助負担を軽減するために選定。

《CS-240C》  
玄関に約30cmの段差があり、間口が71cmの為、設置可能で脱輪防止エッジがあり車椅子が安全に移動できるスロープとして選定。

### STEP 2

- ・ 日本家屋に多い狭い間口・場所でも設置可能な、幅狭設計です。



- ・ 下端部までエッジが無いので、狭い場所で車椅子が直角に乗り入れしやすい設計です。

- ・ アルミ製脱輪防止エッジにより衝撃に強く、丈夫で安全に走行することができます。

### STEP 3

- ・ 収納しやすい自立設計です。
- ・ 様々な段差に応じて長さを選択できる豊富なラインナップを取り揃えております。



- ・ スロープの先端までアルミ加工を施すことにより、設置時にしっかりと固定できます。

### STEP 4



- ・ 設置の際は必ず上端が4cm以上かかっていること、ガタツキがないこと、走行面に異物がないことを確認したうえでご使用ください。

- ・ 走行面にソフトなすべり止めを採用しているため、室内使用時にスロープの上を裸足でも歩いても痛みありません。



## ダンススロープエア-2

ダンロップホームプロダクツ

床ずれ  
防止用具

体位  
変換器

認知症  
老人徘徊  
感知機器

手すり

歩行  
補助杖

歩行器

車椅子・  
車椅子  
付属品

スロープ

移動用  
リフト・  
つり具

介護保険  
購入  
対象品

販売品

情報

### 1. 業界最軽量クラス<sup>※1</sup>

スロープのリーディングカンパニーとして、培われた軽量化・安全・安心・設計技術を生かし、業界最軽量クラスのスロープを開発。

### 2. 乗り上げ時の衝撃を低減<sup>※2</sup>

車いすのスロープ乗り上げ時の衝撃を低減。介助もらくらく。

### 3. 汎用性の向上<sup>※2</sup>

全サイズの幅を70cm未満とし、今まで設置不可能だった間口に対応します。高、ハンドル部分も干渉しません。サイズ展開も7サイズあり、様々な住宅環境に適応可能です。

### 4. 安全性の向上<sup>※2</sup>

側壁で脱輪を予防。保護用ゴムの採用で折り畳み時に懸念される指詰めによる怪我の危険性を軽減。スロープを正しい位置に設置するために大きく分かりやすく表現したマークを表示し、安全なご利用を促しています。

### 5. 補修性の向上<sup>※2</sup>

レンタル事業者様における補修作業を簡便化。

<sup>※1</sup> JIS認証された車いす用可搬形スロープにおいての他社比較 (2020年8月メーカー調べ)

<sup>※2</sup> ダンロップホームプロダクツ社従来品との比較

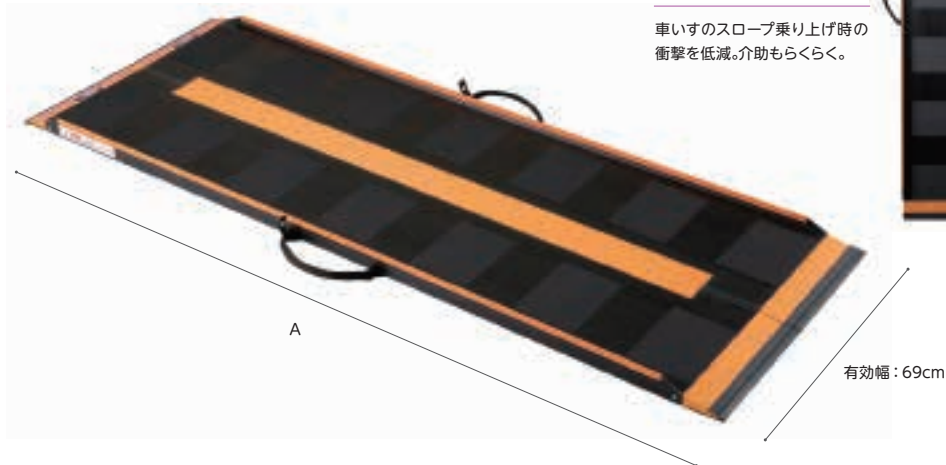

有効幅: 69cm



### 使用方法



設置場所まで運びます。

上端部の赤色のラインまでかけてください。

樹脂止め金具をはずします。

ハンドルを引上げてください。

広げます。

安全を確かめて使用してください。

商品名	A(cm)	重さ(kg)	商品番号	商品コード	ご利用者負担額(1割)	ご利用者負担額(2割)	ご利用者負担額(3割)	月額レンタル料金
R-85Z	85	約4.3	28-1177-1	00532-000054	400円	800円	1,200円	4,000円
R-125Z	125	約5.7	28-1174-1	00532-000053	650円	1,300円	1,950円	6,500円
R-165Z	165	約7.0	28-1172-1	00532-000052	700円	1,400円	2,100円	7,000円
R-205Z	205	約8.5	28-1178-1	00532-000051	800円	1,600円	2,400円	8,000円
R-230Z	230	約9.6	28-1179-1	00532-000050	900円	1,800円	2,700円	9,000円
R-255Z	255	約10.5	28-1180-1	00532-000049	1,000円	2,000円	3,000円	10,000円
R-285Z	285	約11.5	28-1181-1	00532-000048	1,200円	2,400円	3,600円	12,000円

## エコ段差スロープN

マツ六

置くだけで「つまずき」の原因の  
段差を解消!

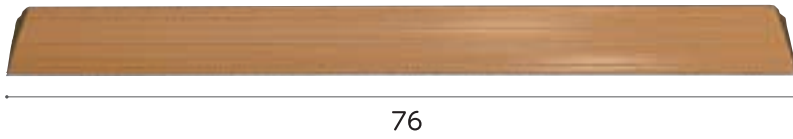

商品名	高さ (cm)	奥行き (cm)	重さ (kg)	商品番号	商品コード	ご利用者負担額(1割)	ご利用者負担額(2割)	ご利用者負担額(3割)	月額レンタル料金
10N	1	4	0.2	28-1030-1	01265-000120	50円	100円	150円	500円
14N	1.4	6	0.3	28-1016-1	01265-000095	50円	100円	150円	500円
20N	2	8	0.6	28-1017-1	01265-000096	50円	100円	150円	500円
25N	2.5	10	1	28-1018-1	01265-000097	50円	100円	150円	500円
30N	3	12	1.3	28-1019-1	01265-000098	50円	100円	150円	500円
35N	3.5	14	1.9	28-1026-1	01265-000116	50円	100円	150円	500円
40N	4	16	2.3	28-1027-1	01265-000117	50円	100円	150円	500円
45N	4.5	18	2.9	28-1028-1	01265-000118	50円	100円	150円	500円
50N	5	20	3.6	28-1029-1	01265-000119	50円	100円	150円	500円
55N	5.5	22	4.7	28-1031-1	01265-000121	100円	200円	300円	1,000円
60N	6	24	5.7	28-1032-1	01265-000122	100円	200円	300円	1,000円

床ずれ  
防止用具

体位  
変換器

認知症  
老人徘徊  
感知機器

手すり

歩行  
補助杖

歩行器

車椅子・  
車椅子  
付属品

## 安心のご提案

対応段差 全11タイプで室内の段差に幅広く対応します!

滑りにくく、足にソフトな素材



端部は安心のラウンド加工

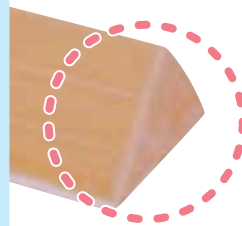

車椅子や歩行者が側面からアプローチしてもラウンド加工されているので安心です。

安心のずれ防止仕様

置くだけでずれにくい特殊仕様



設置面

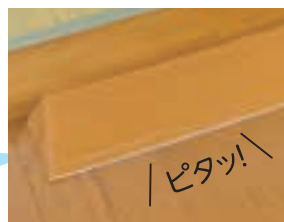

勾配は全タイプ14°

断面図 ※敷居にピッタリと付けてください。

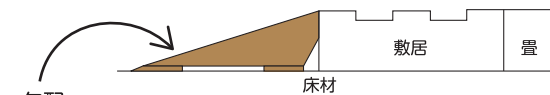

車椅子での段差越えや歩行でのつまずき防止に安心です。

スロープ

移動用  
リフト・  
つり具

介護保険  
購入  
対象品

販売品

情報



## 移動用リフトの選び方

移動用リフトは使用場所と使用目的の確認をしましょう。

また使い場所により座位保持が可能かどうかという身体機能でリフトの使い分けをすることがあります。座位バランスはいいが立ち上がりが困難なのか、座位保持が困難なのかをまず確認するようにしましょう。

<設置場所>

屋外 屋内 浴室

## 移動用リフトの種類と特長

自立



全介助

屋外で

外から中へ。中から外へ。段差がある場所でも車椅子に乗ったまま安全に移動できます。

居室で

床や椅子からの立ち座りや移乗の動作をサポートします。

ベッドから車椅子やポータブルトイレへの移乗など、居室や寝室での利用に。

浴室で

滑りやすく事故の危険性が高い浴室や浴槽への出入りを、より安全にスムーズに。

車椅子に乗ったままの移動に



UD-320CS



UD-320CL

床や椅子からの立ち座りに



エコライト

ベッドからの離床や室内での移動に



Hug L1-01



マイティライトⅢ



つるべBセット

浴槽への出入りに



バスリフト

浴室での移動や浴槽への出入りに



つるべF2Rセット

## つり具の種類と特長

介護保険対象購入品

リフトの種類により専用のつり具が必要です。移動用リフトのつり具とは、リフトを使用するとき身体を包み込んで持ち上げる部分です。身体機能、使用場面、介護者の状況などに応じて種類を選択する必要があります。



**ハーフサイズシート**

からだ比較的安定して座位がとれる方に。



**フルサイズシート**

座位が安定していない方に。からだ全体をしっかり包みます。



**ベルト型シート**

装着が簡単。取扱いやすいタイプです。



**トイレ用シート**

臀部が大きく開いています。下着の着脱に便利です。

※ご利用になるリフトの種類によって対応するつり具が異なります。各移動用リフトごとに適したつり具をお選びください。つり具の選択についてはグリーンケア取扱店にご相談ください。



### 車椅子用電動昇降機 UD-320CS

いらい



直進進入

屋外

ロールカーテンや停電時の非常降下スイッチ、いたずら防止のキースイッチなど安全面には細心の注意を払っています。平らな場所があれば設置のための基礎工事は必要ありません。

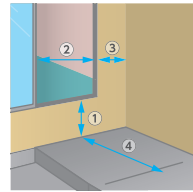

建物の寸法  
次の各部の寸法をご確認ください。  
①地面から出入り口までの高さ: 65cm 以下  
②出入り口の開口寸法: 72cm 以上  
③壁から出入り口までの寸法: 16cm 以上  
④敷地幅の寸法: 149.5cm 以上  
設置面  
水平な場所に設置してください。  
土の上には直接設置しないでください。

商品名	商品番号	商品コード
UD-320CS	22-5867-1	00084-000093
全長 (スロープを下げたとき): 145.5cm		全幅: 93cm
全高: 111.5~172cm		テーブル内寸: 幅68×長さ114cm
昇降範囲: 5.5~65cm		スロープ: 幅68.5×長さ27.5cm
ブリッジ: 幅68.5cm×長さ27.5cm		昇降時間: 50Hz=52秒/60Hz=43秒
重さ: 75kg		耐荷重: 150kg
		スロープ角度: 10度 使用電源: AC100V
ご利用者 負担額 (1割)	2,300 円	(2割) 4,600 円 (3割) 6,900 円
		月額レンタル料金 23,000 円

床ずれ  
防止用具

体位  
変換器

認知症  
老人徘徊  
感知機器

手すり

### 車椅子用電動昇降機 UD-320CL

いらい



L字進入

屋外

建物の構造に合わせて、L字乗り込みができます。平らな場所があれば設置のための基礎工事は必要ありません。

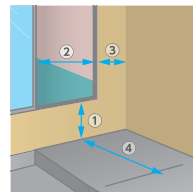

建物の寸法  
次の各部の寸法をご確認ください。  
①地面から出入り口までの高さ: 65cm 以下  
②出入り口の開口寸法: 72cm 以上  
③壁から出入り口までの寸法: 16cm 以上  
④敷地幅の寸法: 130cm 以上  
設置面  
水平な場所に設置してください。  
土の上には直接設置しないでください。

商品名	商品番号	商品コード
UD-320CL	22-5864-1	00084-000094
全長 (ブリッジを立てたとき): 126cm		全幅 (スロープを下げたとき): 129cm
全高: 111.5~172cm		テーブル内寸: 幅73.5×長さ114cm
昇降範囲: 5.5~65cm		スロープ: 幅99×長さ35cm
ブリッジ: 幅68.5cm×長さ27.5cm		昇降時間: 50Hz=52秒/60Hz=43秒
重さ: 79kg		耐荷重: 150kg
		スロープ角度: 6度 使用電源: AC100V
ご利用者 負担額 (1割)	2,500 円	(2割) 5,000 円 (3割) 7,500 円
		月額レンタル料金 25,000 円

歩行  
補助杖

歩行器

車椅子・  
車椅子  
付属品

スロープ

移動用  
リフト・  
つり具

### 移動用リフト リーチ

モルテン



使用条件: 段差移動

スロープが置けないスペースにも設置できるコンパクトサイズです。電源不要でフットポンプについているペダルを踏むとテーブルが昇降します。

商品名	商品番号	商品コード
ショートタイプ	22-5931-1	00054-000170
サイズ: 全幅 100・107・114×奥行 110cm テーブルサイズ: 全幅 76・83・90×奥行 110×高さ 8~40cm		
重さ: 62kg 最大上昇荷重: 100kg		
ご利用者 負担額 (1割)	1,000 円	(2割) 2,000 円 (3割) 3,000 円
		月額レンタル料金 10,000 円

屋内



商品名	商品番号	商品コード
ロングタイプ	22-5932-1	00054-000171
サイズ: 全幅 100・107・114×奥行 125cm テーブルサイズ: 全幅 76・83・90×奥行 125×高さ 8~40cm		
重さ: 65kg 最大上昇荷重: 100kg		
ご利用者 負担額 (1割)	1,000 円	(2割) 2,000 円 (3割) 3,000 円
		月額レンタル料金 10,000 円

介護保険  
購入  
対象品

販売品

情報



# 移動用リフト・つり具

床ずれ  
防止用具

## バスリフト EWB101RR

TOTO



体位  
変換器

認知症  
老人徘徊  
感知機器

手すり

身体機能：端座位可

歩行  
補助杖

## バスリフト EWB101RR アームレスト乗越えキット付

TOTO



歩行器

車椅子・  
車椅子  
付属品

スロープ

移動用  
リフト・  
つり具

介護保険  
購入  
対象品

販売品

情報

## 移動支援リフト スカイリフト SL-2009U

アイ・ソネックス

使用条件：移動・立位訓練

在庫限定品

スイッチの切り忘れも大丈夫、勝手に電源オフ



操作を止めてから  
20分後に自動的に  
電源が切れるので、  
バッテリーの消耗を  
防ぎます。

カンタン充電



専用アダプター本体  
とコンセントに差し  
込むだけ。

緊急下降ボタン付



停止センサー作動時  
や万一のハンドス  
イッチ故障の際にも  
下降できます。  
※バッテリー残量不  
足の際には作動しま  
せん。



電動でシートが上下し、浴槽での立ち座りや出入りをサポートします。

浴室

～バスリフトはこんな方におすすめです～

- ひとりで立ち座りができない方  
介助者への負担が少なく、気軽に入浴を楽しめます。
- 浴槽をまたいで立ち座りが不安な方  
バスリフトに座ったまま入浴でき安心です。
- ひざや腰を曲げるのがツライ方  
電動で昇降するので、膝や腰への負担がかかりません

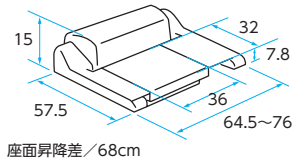

在庫限定品

商品名	商品番号	商品コード
EWB101RR	22-0701-1	00187-000111
ご利用可能体重：35～100kg 充電時間：50分（1回の充電で約10往復） バッテリー：DC12V 重さ：20kg		
ご利用者負担額	(1割) <b>1,300</b> 円	(2割) <b>2,600</b> 円 (3割) <b>3,900</b> 円
		月額レンタル料金 <b>13,000</b> 円

使用条件：端座位可

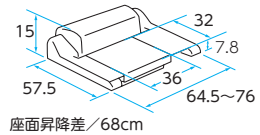

浴室

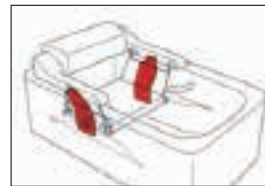

浴槽にアームレストが付いている場合はこちらをご利用ください。

在庫限定品

商品名	商品番号	商品コード
EWB101RR アームレスト乗越えキット付	22-0702-1	00187-000223
ご利用可能体重：35～100kg 充電時間：50分（1回の充電で約10往復） バッテリー：DC12V 重さ20.8kg		
ご利用者負担額	(1割) <b>1,400</b> 円	(2割) <b>2,800</b> 円 (3割) <b>4,200</b> 円
		月額レンタル料金 <b>14,000</b> 円

停止センサー付



胸パットの下端部が身体に触れると自動的に止まります。  
※緊急下降ボタン動作時には停止センサーは働かせません。

膝パットの位置が調整可能



体格に合わせてワンタッチで、前後に4段階調節ができます。



屋内

非課税

小回り性が高く、移動や移乗がスムーズなスタンディングリフト。装着が簡単なタイプのスリングシートもあり、特に排泄ケアを行うのに適しています。

商品名	商品番号	商品コード
SL-2009U	22-5766-0	00149-000051
サイズ：幅50×奥行101×高さ138.5cm 重さ：37kg 耐荷重：100kg		
ご利用者負担額	(1割) <b>2,500</b> 円	(2割) <b>5,000</b> 円 (3割) <b>7,500</b> 円
		月額レンタル料金 <b>25,000</b> 円

## 移乗サポートロボット Hug L1-01

屋内 非課税

FUJI

軽量でコンパクト、スリングシートが不要です。

# Hug

移乗サポートロボット ハグ



利用者の身体に合わせやすい  
大きな膝あてクッション

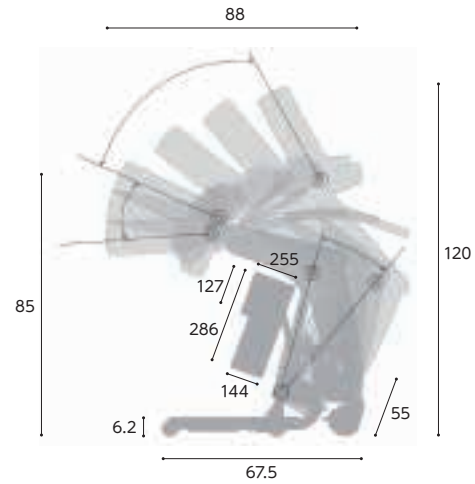

### 準備・操作が簡単

使いたいときに  
サッと準備  
どなたでも簡単操作

### コンパクト

軽量化実現!  
狭い場所でも使える  
スリムなボディ  
移動もらくらく

### 安心・安全

Hugが体を  
しっかりとサポート  
100kgの方まで  
軽々移乗



#### ① Hugに寄りかかる

Hugを近づけ身体を寄せます。  
スリングシートなどは不要なため、準備に時間がかかりません。



#### ② 上体を起こす

簡単リモコン操作でHugがやさしく、抱えあげます。100kgの方でも安心して利用できます。



#### ③ 便座に座る

お手洗いや車椅子へゆっくりと安全に座ることができます。脱衣介助も簡単に行えます。

商品名	商品番号	商品コード
Hug L1-01	22-6065-0	01666-000002
サイズ:全長88×全幅55×全高85~120cm 重さ:30kg 最大使用者体重100kg		
バッテリー/形式:鉛蓄電池 定格電圧:DC24V 充電時間:8時間 最大使用回数:100回(使用環境による)		
ご利用者 (1割) 負担額	2,500 円	(2割) 5,000 円 (3割) 7,500 円
		月額レンタル料金 25,000 円

床ずれ  
防止用具

体位  
変換器

認知症  
老人徘徊  
感知機器

手すり

歩行  
補助杖

歩行器

車椅子・  
車椅子  
付属品

スロープ

移動用  
リフト・  
つり具

介護保険  
購入  
対象品

販売品

情報



# 移動用リフト・つり具

床ずれ  
防止用具

体位  
変換器

認知症  
老人徘徊  
感知機器

手すり

歩行  
補助杖

歩行器

車椅子・  
車椅子  
付属品

スロープ

移動用  
リフト・  
つり具

介護保険  
購入  
対象品

販売品

情報

## 独立宣言プリモ・ブラックレザー DSPRII

屋内

コムラ製作所



使用条件：立ち上がり

22kgの軽量モデルです。また、静かな昇降音のモーター、柔らかな座面のクッションを採用しています。アームレストは跳ね上げ式で、ベッド・車椅子への移乗にも利用できます。

商品名	商品番号	商品コード
DSPRII	22-5891-1	00088-000016
サイズ：幅56×奥行82.5×高さ85.5cm 座面高さ：15~53.5cm		
重さ：22kg 耐荷重：100kg 使用電源：AC100V		

ご利用者 負担額 (1割)	<b>700</b> 円	(2割) <b>1,400</b> 円	月額レンタル料金	7,000円
		(3割) <b>2,100</b> 円		

## 独立宣言ローザ・コンパクトシート DSRS-C

屋内

コムラ製作所



使用条件：立ち上がり

上下ストロークは59.5cm。座板高さは1.5~61cmまで高さ調節可能。アームレストは跳ね上げできるので、ベッド・車椅子への移乗にも利用できます。

商品名	商品番号	商品コード
DSRS-C	22-5833-1	00088-000022
サイズ：幅55×奥行81×高さ97.5cm 座面高さ：1.5~61cm 重さ：42kg 使用電源：AC100V		

ご利用者 負担額 (1割)	<b>1,400</b> 円	(2割) <b>2,800</b> 円	月額レンタル料金	14,000円
		(3割) <b>4,200</b> 円		

## 独立宣言エコライト DSERA

屋内

コムラ製作所



使用条件：立ち上がり

昇降座いすのスタンダードモデルです。アームレスト跳ね上げ式。

商品名	商品番号	商品コード
DSERA	22-5744-1	00088-000012
重さ：36kg 耐荷重：100kg 使用電源：AC100V		

ご利用者 負担額 (1割)	<b>900</b> 円	(2割) <b>1,800</b> 円	月額レンタル料金	9,000円
		(3割) <b>2,700</b> 円		

## 電動昇降座椅子 独立宣言ツイスト(ブルー)

屋内

コムラ製作所



使用条件：立ち上がり

起立・着座がしやすい、座椅子の電動昇降機能と回転機能付。

商品名	商品番号	商品コード
DSTPA	22-5735-1	00088-000014
サイズ：幅64.5×奥行82.5×高さ94cm 座面高さ：16~57.5cm		
重さ：46kg 耐荷重：80kg 使用電源：AC100V		

ご利用者 負担額 (1割)	<b>1,400</b> 円	(2割) <b>2,800</b> 円	月額レンタル料金	14,000円
		(3割) <b>4,200</b> 円		

## 独立宣言リクライニング DSREC

屋内

コムラ製作所



使用条件：立ち上がり

背もたれと座板と一緒に傾斜する電動チルト機構と背もたれが後ろに傾斜する電動リクライニング機構が備わっています。

商品名	商品番号	商品コード
DSREC	22-5706-1	00088-000015
サイズ：幅66×奥行101.5×高さ95.5cm 座面高さ：16~57.5cm リクライニング角度：105°~135°		
チルト稼働範囲：30° 重さ：45kg 耐荷重：100kg 使用電源：AC100V		

ご利用者 負担額 (1割)	<b>1,600</b> 円	(2割) <b>3,200</b> 円	月額レンタル料金	16,000円
		(3割) <b>4,800</b> 円		

## 独立宣言暖らん DSDAR

屋内

コムラ製作所



座椅子の昇降と座椅子のスライド機能が特徴です。座板が16.5cm前方へ移動する電動スライド機能により、こたつへの出入りが楽にできます。座板横についているレバーを操作することで背もたれを95°~120°にリクライニングさせることができます。

身体機能：立ち上がり

商品名	商品番号	商品コード
DSDAR	22-5821-1	00088-000021
サイズ：幅64~58×奥行99.5~116×高さ97cm 座面高さ：16~57cm		
重さ：58kg 耐荷重：80kg 使用電源：AC100V		

ご利用者 負担額 (1割)	<b>1,800</b> 円	(2割) <b>3,600</b> 円	月額レンタル料金	18,000円
		(3割) <b>5,400</b> 円		

## 床走行式リフト マイティライトⅢ

ミニ ライフ&オート

屋内 非課税



[手動降下装置]



万が一、リモコン操作による上昇下降が出来ない場合、樹脂部を回転させる事で、吊られた人を下ろす事が可能です。

[折りたたみ可能]

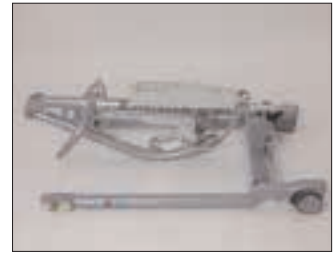

工具を使用せずに折りたたむ事が可能です。車内への積込も可能となり、外出先で使用することも可能です。

コンパクトな仕様かつ、6輪キャスター(前輪Wキャスター)で、小回りに優れています。

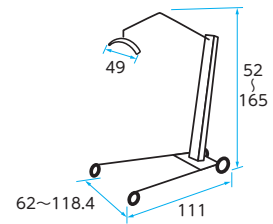

前脚高さが6.1cm。低床ベッドでも使用できるリフトです。手動降下装置、電圧低下時降下機構を装備。

商品名	商品番号	商品コード
マイティライトⅢ	22-5888-0	00139-000027
前脚高さ:6.1cm 重さ:34.5kg バッテリー:電源AC100Vで充電		
前輪:3.5cm(Wキャスター式) 後輪:7.5cm(ブレーキ付) 耐荷重:160kg		
ご利用者負担額 (1割)	(2割) <b>2,600円</b>	月額レンタル料金
	(3割) <b>3,900円</b>	<b>13,000円</b>

使用できるベッド: ケア優 ミオレットフォーユー ※1 ※2 楽匠Z 楽匠S ラフィオ ※1 要ハイトスペーサー ※2 超低床仕様不可

## マイティライトⅢ用つり具

ミニ ライフ&オート

※掲載以外のつり具も取り扱っております。お気軽にお問い合わせ下さい。

介護保険対象購入品

床ずれ  
防止用具

体位  
変換器

認知症  
老人徘徊  
感知機器

手すり

歩行  
補助杖

歩行器

車椅子・  
車椅子  
付属品

スロープ

移動用  
リフト・  
つり具

介護保険  
購入  
対象品

販売品

情報



ハイバック4点式

商品番号
43-5592-1
適応身長:140cm以上 耐荷重:100kg
メーカー希望 小売価格(税込) <b>68,200円</b>



スリングローバック・スタンダード

サイズ	商品番号
S	43-5640-1
適応身長:155cm未満 耐荷重:100kg	
サイズ	商品番号
M	43-5629-1
適応身長:155cm以上 耐荷重:100kg	
メーカー希望 小売価格(税込) <b>48,400円</b>	



# 移動用リフト・つり具

床ずれ  
防止用具

体位  
変換器

認知症  
老人徘徊  
感知機器

手すり

歩行  
補助杖

歩行器

車椅子・  
車椅子  
付属品

スロープ

移動用  
リフト・  
つり具

介護保険  
購入  
対象品

販売品

情報

## つるべー Bセット (寝室用)

モリトー

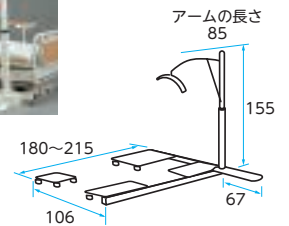

アームが360度回転するため、広い範囲で使用できます。

商品名	商品番号	商品コード
85cm	22-5720-0	00229-000005
本体重さ: 51.3kg	電装品重さ: 5.1kg	電源: AC100V 耐荷重: 100kg
ご利用者負担額 (1割)	(2割) 3,000 円	月額レンタル料金 15,000 円
	(3割) 4,500 円	

使用できるベッド: ケア優 ※1 ミオレット フォーユ ※1 楽匠 S ※2 ラフィオ ※2  
※1 要ハイトスペーサー ※2 超低床仕様不可

## つるべー F1セット (浴室用)

モリトー

在庫限定品

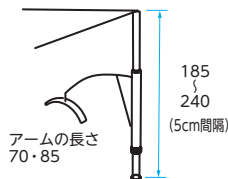

身体機能: 座位困難

商品名	商品番号	商品コード
70cm	22-5722-0	00229-000002
85cm	22-5723-0	00229-000002

本体重さ: (アーム70cm)21.2kg、(アーム85cm)21.6kg 電装品重さ: 5.1kg 電源: AC100V 耐荷重: 100kg

ご利用者負担額 (1割)	(2割) 6,000 円	月額レンタル料金 30,000 円
	(3割) 9,000 円	

## つるべー F2Rセット (浴室用)

モリトー

在庫限定品

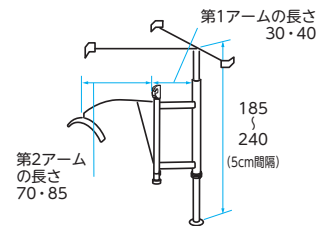

身体機能: 座位困難

商品名	商品番号	商品コード
第1アーム30cm 第2アーム70cm	22-5725-0	00229-000016
第1アーム30cm 第2アーム85cm	22-5726-0	00229-000016
第1アーム40cm 第2アーム70cm	22-5728-0	00229-000016
第1アーム40cm 第2アーム85cm	22-5729-0	00229-000016

本体重さ: (第1アーム30cm×第2アーム70cm)26.2kg (第1アーム30cm×第2アーム85cm)26.6kg (第1アーム40cm×第2アーム70cm)27kg (第1アーム40cm×第2アーム85cm)27.4kg

電装品重さ: 5.1kg	電源: AC100V	耐荷重: 100kg
ご利用者負担額 (1割)	(2割) 6,400 円	月額レンタル料金 32,000 円
	(3割) 9,600 円	

## つるべー用つり具

モリトー



### エヴァスリング ハーフ

サイズ	商品番号
中	43-5511-1

耐荷重: 140kg

メーカー希望  
小売価格(税込) **42,900 円**

### エヴァスリング フル

サイズ	商品番号
中	43-5528-1

耐荷重: 140kg

メーカー希望  
小売価格(税込) **52,800 円**

### 入浴用シート パオ メッシュブルー (ハーフサイズ)

商品番号
43-5507-1

耐荷重: 140kg

メーカー希望  
小売価格(税込) **42,900 円**

## 安寿 楽しく開閉シャワーベンチ (もちぶる)

アロン化成

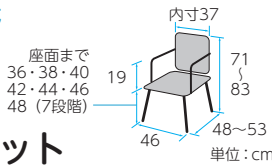

楽しくアシストキャスターで、狭い浴室環境でも楽に開閉しやすいシャワーベンチ。

### Sフィット

折りたたみ時	幅46×奥行16(開閉ロック時)22(開閉ロック解除時)×高さ83.5~96.5cm
座面	幅42×奥行33cm
重さ	約4.8kg

商品番号	41-7719-1	ブラウン
メーカー希望小売価格(税込)	<b>37,950 円</b>	



床ずれ  
防止用具

体位  
変換器

## 軽量浴槽台あしぴたジャスト 8-12/12-20/20-30

アロン化成

浴槽台で最軽量クラス。握りやすい持ち手で、出し入れを楽にできます。

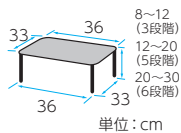

	重さ(8-12)	重さ(12-20)	重さ(20-30)
標準	2.2kg	2.3kg	2.5kg
ソフト	2.5kg	2.5kg	2.8kg



■浴槽内専用

商品番号	メーカー希望小売価格(税込)	商品番号	メーカー希望小売価格(税込)	商品番号	メーカー希望小売価格(税込)
41-7736-1 レッド	標準 <b>22,000 円</b>	41-7552-1 レッド	標準 <b>22,000 円</b>	41-7739-1 レッド	標準 <b>22,000 円</b>
41-7737-1 ブルー		41-7553-1 ブルー		41-7740-1 ブルー	
41-7738-1 グリーン		41-7574-1 グリーン		41-7741-1 グリーン	
41-7742-1 レッド	ソフト <b>23,100 円</b>	41-7554-1 レッド	ソフト <b>23,100 円</b>	41-7745-1 レッド	ソフト <b>23,100 円</b>
41-7743-1 ブルー		41-7555-1 ブルー		41-7746-1 ブルー	
41-7744-1 グリーン		41-7545-1 グリーン		41-7747-1 グリーン	

認知症  
老人徘徊  
感知機器

手すり

歩行  
補助杖

## 安寿 折りたたみシャワーベンチ

アロン化成

コンパクトで狭い浴室でも場所をとりません。

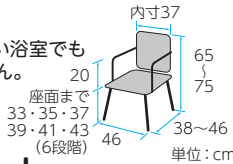

商品番号	41-7085-1	レッド
	41-7086-1	ブルー
	41-7087-1	グリーン
メーカー希望小売価格(税込)	<b>33,000 円</b>	



### FSフィット

折りたたみ時	幅46×奥行15×高さ80~91cm
座面	幅41×奥行33cm
重さ	約4kg

歩行器

車椅子・  
車椅子  
付属品

座った姿勢の保持ができない方や浴槽への移乗を楽に行いたい方に。

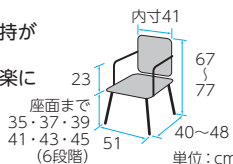

商品番号	41-7080-1	レッド
	41-7081-1	ブルー
	41-7082-1	グリーン
メーカー希望小売価格(税込)	<b>33,000 円</b>	



### FS

折りたたみ時	幅51×奥行15×高さ82~93cm
座面	幅45×奥行33cm
重さ	約4kg

スロープ

移動用  
リフト・  
つり具

## 安寿 高さ調節付浴槽手すり UST-130N/UST-200N

アロン化成

またぎ動作のしやすさを重視したループ形状のグリップです。

取り付け可能な浴槽の壁厚	(130N)4.5~13cm (200N)11.5~20cm
サイズ	幅18×奥行(130N)29~38 (200N)36~43×高さ42cm
浴槽上面~手すり高さ	11・14・17・20・23・26cm (6段階)



商品名	商品番号	メーカー希望小売価格(税込)
UST-130N	41-6948-1 レッド	<b>33,000 円</b>
	41-6949-1 ブルー	
UST-200N	41-6950-1 レッド	<b>34,100 円</b>
	41-6951-1 ブルー	

## ユニットバス対応浴槽手すり UST-130UB レギュラー/ショート

アロン化成

今まで取り付けできなかったユニットバスに対応。

取り付け可能な浴槽の壁厚	4.5~13cm
サイズ	幅21×奥行30.5~36.5×高さ(UST130UB)49.5~80.5m / (UST130UBショート)41.5~64.5cm
浴槽上面~手すり高さ	11・14・17・20cm (4段階)



商品名	商品番号	メーカー希望小売価格(税込)
UST-130UB レギュラー	41-7471-1 レッド	<b>36,300 円</b>
	41-7472-1 ブルー	
	41-7473-1 グリーン	
UST-130UB ショート	41-7526-1 レッド	<b>36,300 円</b>
	41-7527-1 ブルー	
	41-7528-1 グリーン	

介護保険  
購入  
対象品

販売品

情報

※カタログ掲載以外の商品も多数取り扱っております。お気軽にお問い合わせください。  
※別途送料がかかる場合があります。  
※地域によっては介護保険を適用できない場合があります。



床ずれ  
防止用具

## 家具調トイレ セレクトRコンパクト アロン化成

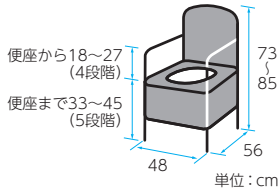

体位  
変換器

認知症  
老人徘徊  
感知機器

手すり

歩行  
補助杖

歩行器

	バケツ容量	重さ	付属品
標準便座	約9L	約14.0kg	防臭消耗品、吸着便座シート
ソフト便座		約14.0kg	防臭消耗品
暖房便座		約14.7kg	防臭消耗品
標準・快適脱臭		約14.6kg	消臭剤フォームタイプ1本
ソフト・快適脱臭		約14.6kg	消臭剤フォームタイプ1本
暖房・快適脱臭		約15.3kg	消臭剤フォームタイプ1本

便座タイプ	商品番号	メーカー希望小売価格(税込)
標準便座	35-6753-1	47,850 円
ソフト便座	35-6754-1	54,450 円
暖房便座	35-6755-1	65,450 円
標準・快適脱臭	35-6756-1	73,700 円
ソフト・快適脱臭	35-6757-1	81,400 円
暖房・快適脱臭	35-6758-1	90,200 円

## 家具調トイレ セレクトRはねあげ アロン化成

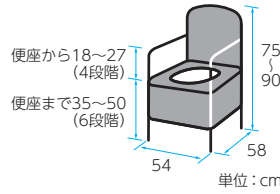

ワンタッチで  
ロック解除、  
スムーズな動作が  
行えます。



はね上げ式ひじ掛けで移乗に便利。



	バケツ容量	重さ	付属品
標準便座	約9L	約19.3kg	KN吸着便座シート
ソフト便座		約19.3kg	防臭消耗品
暖房便座		約20.0kg	防臭消耗品
標準・快適脱臭		約19.9kg	消臭剤フォームタイプ1本
ソフト・快適脱臭		約19.9kg	消臭剤フォームタイプ1本
暖房・快適脱臭		約20.6kg	消臭剤フォームタイプ1本

便座タイプ	商品番号	メーカー希望小売価格(税込)
標準便座	35-6759-1	79,750 円
ソフト便座	35-6760-1	86,350 円
暖房便座	35-6761-1	97,350 円
標準・快適脱臭	35-6762-1	105,600 円
ソフト・快適脱臭	35-6763-1	113,300 円
暖房・快適脱臭	35-6764-1	122,100 円

車椅子・  
車椅子  
付属品

スロープ

移動用  
リフト・  
つり具

介護保険  
購入  
対象品

販売品

情報

## 安寿 ポータブルトイレ FX-CP アロン化成

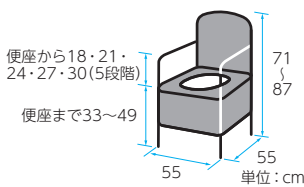

さくら

※便座高は補高スパーサーを含む

	バケツ容量	重さ	付属品
標準便座	約10L	約10.8kg	防臭消耗品、便座カバー1枚
ソフト便座		約10.9kg	防臭消耗品
暖房便座		約11.5kg	防臭消耗品
快適脱臭		約11.7kg	消臭剤フォームタイプ1本
ソフト・快適脱臭		約11.7kg	消臭剤フォームタイプ1本
暖房・快適脱臭		約12.3kg	消臭剤フォームタイプ1本

便座タイプ	商品番号	メーカー希望小売価格(税込)
標準便座	35-6355-1 ページュ	31,900 円
	35-6717-1 さくら	
ソフト便座	35-6357-1 ページュ	38,500 円
	35-6719-1 さくら	
暖房便座	35-6359-1 ページュ	49,500 円
	35-6720-1 さくら	
ソフト・快適脱臭	35-6361-1 ページュ	65,450 円
	35-6721-1 さくら	
暖房・快適脱臭	35-6363-1 ページュ	74,250 円
	35-6722-1 さくら	

## 安寿 ポータブルトイレ ジャスピタ アロン化成

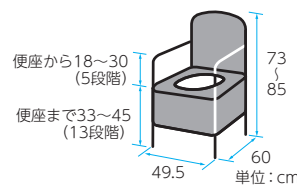

	バケツ容量	重さ	付属品
標準便座	約9L	約10.9kg	JP吸着便座シート1枚
ソフト便座		約11.0kg	消臭シート試供品
暖房便座		約11.6kg	消臭シート試供品
標準・快適脱臭		約11.6kg	JP吸着便座シート1枚 消臭剤フォーム
ソフト・快適脱臭		約11.7kg	消臭剤フォーム
暖房・快適脱臭		約12.3kg	消臭剤フォーム

便座タイプ	商品番号	メーカー希望小売価格(税込)
標準便座	35-6687-1 ブラウン	38,500 円
ソフト便座	35-6694-1 ブラウン	45,100 円
暖房便座	35-6695-1 ブラウン	56,100 円
標準・快適脱臭	35-6696-1 ブラウン	64,350 円
ソフト・快適脱臭	35-6697-1 ブラウン	72,050 円
暖房・快適脱臭	35-6698-1 ブラウン	80,850 円

※カタログ掲載以外の商品も多数取り扱っております。お気軽にお問い合わせください。  
※別途送料がかかる場合があります。

※地域によっては介護保険を適用できない場合があります。



## あゆみシューズ

徳武産業

足の悩みは人それぞれ。お悩みに合わせての靴選び。

皆様のたくさんの「声」で生まれる「あゆみ」  
お客さまの足元を守るため、様々な工夫をしています

### 特長 1

あゆみカーブでつまずぎにくい

年とともに変わる歩行の変化を考え、つま先は適度な反り返りでつまずぎを防止します

あゆみカーブは  
やさしさの角度で  
つまずぎを防止します



### 特長 2

軽量

軽量でありながら安心の履き心地です

### 特長 5

靴の内側でも調整できる

中敷を取り外したり挿入することで微調整ができます



※画像はダブルマジックⅢです

### 特長 3

かかとをしっかりと支える

カップインソールが足をやさしく包み、かかと部のカウンターがしっかりと支えます

### 特長 4

調整しやすい

足の状態に合わせてベルトやひもで調整が可能です

マジックベルトで  
簡単調整



カップインソール

### サイズ表

室内用	
S	20.5~21.5
M	22.0~23.0
L	23.5~24.5
LL	25.0~26.0
3L	26.5~27.5

施設用	外出用
SS	20.0~20.5(7.7)
S	21.0~21.5(7.9)
M	22.0~22.5(8.2)
L	23.0~23.5(8.5)
LL	24.0~24.5(8.8)
3L	25.0~25.5(9.1)
4L	26.0~26.5(9.4)
5L	27.0~27.5(9.7)
6L	28.0~28.5(10.0)

※単位:cm ※ ( ) 内は足幅

### 施設用

軽くて履き心地良く1日中履いていても疲れにくい

### 室内用

足をふんわり包み込むように…お家の中でも安心、快適です

### 外出用

さりげなく履けて、お出掛けをサポートします

それぞれの  
目的に  
合わせて



商品名	マジックゴムバンド 優	ゆったり簡単スリッポン	スットフレッシュ	エスパド	コンフォートⅢ	ハイフィット
サイズ	S~3L	S~5L	S~3L	S~3L	S~5L	S~3L
メーカー希望小売価格 (両足)	7,590~ 円	7,590~ 円	3,520~ 円	3,520~ 円	9,680~ 円	9,680~ 円

外反母趾など  
の足ゆびに  
変形・痛みが  
ある方など…



商品名	ウィングストレッチ	ダブルマジックⅢニット	内反フィット想	スリットベルト	ケアフルⅢ	ダブルマジックⅢ合皮
サイズ	S~3L	S~3L	S~L	M~LL	S~5L	S~6L
メーカー希望小売価格 (両足)	7,590~ 円	7,590~ 円	4,400~ 円	3,520~ 円	9,680~ 円	8,800~ 円

むくみ、腫れ、  
甲高・幅広の  
方に…



商品名	ダブルマジックⅢ	EASYケアサポート	ワイドベルト	ワイドベルトワッフル	ダブルマジックⅢ合皮ワイドサイズ	コンフォートⅢワイドサイズ
サイズ	SS~6L	S~5L	S~3L	M~3L	S~6L	S~5L
メーカー希望小売価格 (両足)	7,590~ 円	9,350~ 円	4,400~ 円	4,400~ 円	10,560~ 円	11,440~ 円

下肢装具の  
方にも…



商品名	ダブルマジックⅢワイドサイズ	Re-Life メッシュ01	早快マジックオープン	オープンフィット	ケアフルⅢワイドサイズ	Re-Life サポート02
サイズ	S~6L	M~6L	S~3L	M~3L	S~5L	M~6L
メーカー希望小売価格 (両足)	9,350~ 円	10,780~ 円	2,420~ 円	3,960~ 円	11,440~ 円	10,780~ 円

※掲載商品は一例となります。

<税込価格>

床ずれ  
防止用具

体位  
変換器

認知症  
老人徘徊  
感知機器

手すり

歩行  
補助杖

歩行者

車椅子・  
車椅子  
付属品

スロープ

移動用  
リフト・  
つり具

介護保険  
購入  
対象品

販売品

情報



高齢者の約 8 割が低栄養状態  
リハビリの後しっかり食べているかな・・・

デイサービスから持ち帰って、安心・便利!おいしい「お食事」を

## バランス弁当

- 安全・長期保存の冷凍弁当
- 送迎車両でお持ち帰り
- お利用者様から「美味しい」と好評

バランスのとれたお弁当で栄養不足改善!

トロミ材もご用意しております

## トロミダイヤ

- 飲み物を選ばず、何にも簡単にトロミがつきます。
- 分散性・溶解性に優れ、ダマになりにくい!
- サンプルもご用意しております。ぜひお試しください。



食べやすさに配慮した食品を

## 介護食



お体の状態に応じ、様々なやわらかさの食品をお選び頂けます。

おむつ漏れ、一緒に解決しませんか  
～今までに無い、新しいおむつ配送サービス～

# おむピタ

「専門家が一人一人におむつを選定」・「ご自宅に直送が可能」

こんなお悩み  
抱えていませんか？

おむつの  
選び方や  
当て方が  
分からない



大人用  
おむつのパックは  
大きくて買いに  
行くのが大変



漏れが  
発生して  
しまう



おむつの  
ストックを  
切らして  
しまった



そんなお悩み **おむピタ** が解決します！

おむつ漏れが解決！



POINT-1

約 70 種類以上の  
ラインナップから  
メーカーの専門家が  
こだわりの選定

試して納得！

SAMPLE



POINT-2

購入前に試供品を  
お届けします

直送！だから手間なし！



POINT-3

おむつはメーカーから  
直接ご利用者宅へ  
買い物の手間を削除

詳しくは  
おむピタ

3分で分かる！  
**おむピタ**



**おむピタ**  
「利用事業者様の声」





貸与の対象となる福祉用具 (13品目/レンタル)

介護保険の認定を受けている方は、下記の福祉用具をご利用いただけます。

月額レンタル料の1割若しくは2割・3割の自己負担

床ずれ  
防止用具

体位  
変換器

認知症  
老人徘徊  
感知機器

手すり

歩行  
補助杖

歩行器

車椅子・  
車椅子  
付属品

スロープ

移動用  
リフト・  
つり具

介護保険  
購入  
対象品

販売品

情報

1. 車椅子	2. 車椅子付属品	3. 特殊寝台
4. 特殊寝台付属品	5. 床ずれ防止用具	6. 体位変換器
7. 手すり	8. スロープ	9. 歩行器
10. 歩行補助つえ	11. 認知症老人徘徊感知機器	12. 移動用リフト(つり具の部分を除く)
		13. 自動排泄処理装置(パット部分を除く)

※ご利用にあたって、ケアマネジャーによるケアプランに位置付けられている必要があります。  
※要介護度によってご利用いただける福祉用具は異なります。  
※詳しくは、お住まいの自治体の介護保険窓口、地域包括支援センター、又はケアマネジャーにお問い合わせください。



1. 車椅子	自走用標準型車椅子、介助用標準型車椅子、普通型電動車椅子
2. 車椅子付属品	クッション又はパッド、電動補助装置、テーブル、ブレーキ等で、車椅子と一体的に使用されるものに限る
3. 特殊寝台	サイドレールが取付けてある又は取付け可能なもので、次のいずれかの機能を有するもの・背部又は脚部の傾斜角度が調整出来る機能・床板の高さが無段階に調整出来る機能
4. 特殊寝台付属品	マットレス、サイドレール、ベット用手すり、テーブル、スライディングボード、介助用ベルト(入浴介助用以外のもの)で特殊寝台と一体的に使用されるものに限る
5. 床ずれ防止用具	・送風装置又は空気圧調整装置を備えたエアーマット ・水、エア、ゲル、シリコン、ウレタン等からなる全身用マット
6. 体位変換器	エアパッド等を身体の下に挿入し、てこ、空気圧、その他の動力により体位を安易に変換できるもの(体位を保持するためのものは除く)
7. 手すり	床において使用するなど、取付けに際し工事を伴わないものに限る
8. スロープ	段差解消の為のものであって、取付けに際し工事を伴わないものに限る
9. 歩行器	歩行が困難な方の歩行機能を補う機能を有し、移動時に体重を支える構造を有するもので次のいずれかに該当するものに限る・車輪を有するものは、身体の前及び左右の両方のいずれも手で握れる又は肘を載せる為のフレーム、ハンドグリップ類を有するもの・四脚を有するものは、上肢を保持して移動させることが可能なもの
10. 歩行補助つえ	松葉杖、カナディアンクラッチ、ロフトランドクラッチ、プラットホーム・クラッチと多点杖に限る
11. 認知症老人徘徊感知機器	認知症の方が屋外に出ようとした時等、センサーにより感知し、家族、隣人等へ通報するもの
12. 移動用リフト(つり具の部分を除く)	床走行型、固定式又は据置き式であり、かつ、身体を吊り上げ又は体重を支える構造を有するものであって、その構造により自力での移動が困難な者の移動を補助する機能を有するもの(取付けに住宅の改修を伴うものを除く)
13. 自動排泄処理装置(パット部分を除く)	次の要件を満たすもの・尿又は便が自動的に吸引されるもの・尿と便の経路となる部分を分割することが可能な構造のもの・要介護者又はその介護を行う者が用意に使用できるもの

# 介護保険制度について

2022年4月現在

介護保険制度の概要や利用手順をご紹介します。

## ■介護保険対象者

加入する方	介護サービスの利用	保険料の支払い
<b>第1号被保険者</b> (65歳以上の方) 	右表の想定される状態にあてはまる 要支援状態または要介護状態の方。	原則として老齢・退職年金 からの天引き
<b>第2号被保険者</b> (40歳から64歳までの 医療保険に 加入している方) 	初老期認知症、脳血管疾患など 16種類の病気により要介護状態や 要支援状態になった方。	加入している医療保険と 併せて徴収

※支払い方法は自治体により異なる方法がとられている場合もあります。

## ■介護保険の利用手続きとサービスの内容

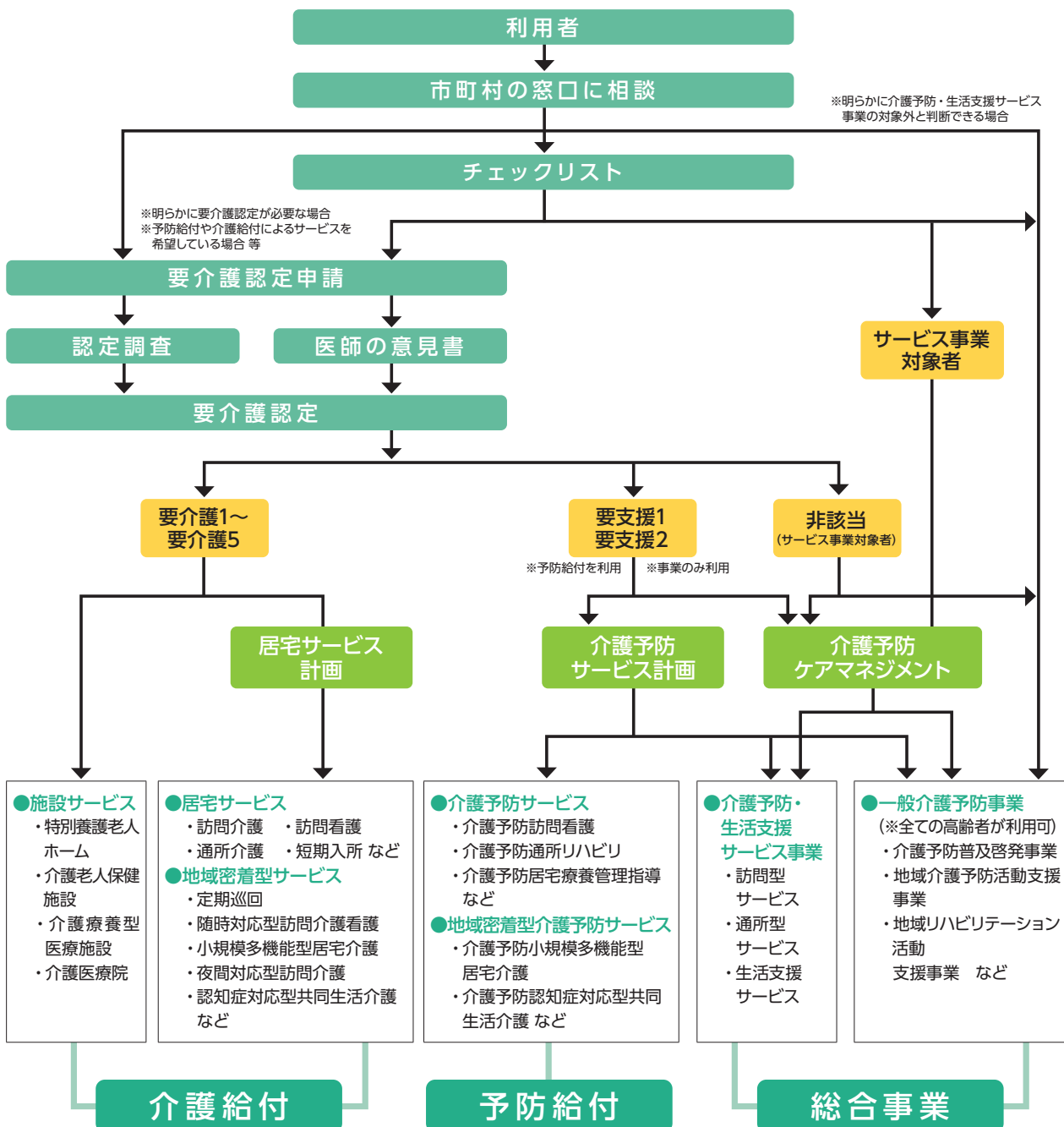



床ずれ  
防止用具

■在宅サービスの利用限度額

体位 変換器	要介護・ 要支援 区分	想定される状態	居宅介護サービス費等及び介護予防サービス費等			
			支給 限度額 (月額)	ご利用者 1割負担額 (月額)	ご利用者 2割負担額 (月額)	ご利用者 3割負担額 (月額)
認知症 老人徘徊 感知機器	要支援1	日常生活上の基本動作をほぼ自分で行うことができるが、日常生活動作の介助や現在の状態の防止により要介護状態となることの予防に資するよう、手段的日常生活動作において何らかの支援を要する状態。	50,320円	5,032円	10,064円	15,096円
手すり	要支援2	要支援1の状態から、手段的日常生活動作を行う能力がさらに低下し、何らかの支援が必要となる状態。	105,310円	10,531円	21,062円	31,593円
歩行 補助杖	要介護1	要支援2の状態から、手段的日常生活動作を行う能力が一部低下し、部分的な介護が必要となる状態。	167,650円	16,765円	33,530円	50,295円
	要介護2	要介護1の状態に加え、日常生活動作についても部分的な介護が必要となる状態。	197,050円	19,705円	39,410円	59,115円
歩行器	要介護3	要介護2の状態と比較して、日常生活動作及び手段的日常生活動作の両方の観点からも著しく低下し、ほぼ全面的な介護が必要となる状態。	270,480円	27,048円	54,096円	81,144円
車椅子・ 車椅子 付属品	要介護4	要介護3の状態に加え、さらに動作能力が低下し、介護なしには日常生活を営むことが困難となる状態。	309,380円	30,938円	61,876円	92,814円
スロープ	要介護5	要介護4の状態よりさらに動作能力が低下しており、介護なしには日常生活を行うことがほぼ不可能な状態。	362,170円	36,217円	72,434円	108,651円

- 限度額の範囲内でサービスを利用したときは、実際にかかった費用の1割(2割・3割)が自己負担となります。
- 平成30年8月より介護保険負担割合証に基づいた負担割合が適用されます。
- 限度額を超えてサービスを利用した時は、超えた分が全額自己負担となります。

■自己負担額の上限額(高額介護サービス費)

区 分	負担の上限額(月額)
課税所得690万円(年収約1,160万円)以上	140,100円(世帯)
課税所得380万円(年収約770万円)～ 課税所得690万円(年収約1,160万円)未満	93,000円(世帯)
市町村民税課税～課税所得380万円(年収約770万円)未満	44,400円(世帯)
世帯の全員が市町村民税非課税	24,600円(世帯)
前年の公的年金等収入金額 + その他の合計所得金額の 合計が80万円以下の方等	24,600円(世帯) 15,000円(個人)
生活保護を受給している方等	15,000円(世帯)

出典：厚生労働省ホームページ (<https://www.mhlw.go.jp/content/000334526.pdf>)

- 支払った自己負担が、ある一定額を超えたときは、その超えた分が払い戻されます。
- また所得の低い方は、その上限が減額されます。
- 医療保険と介護保険の両方に自己負担額がある世帯は「高額医療・高額介護合算制度」の申請ができます。

# レンタル福祉用具ご提供の流れ

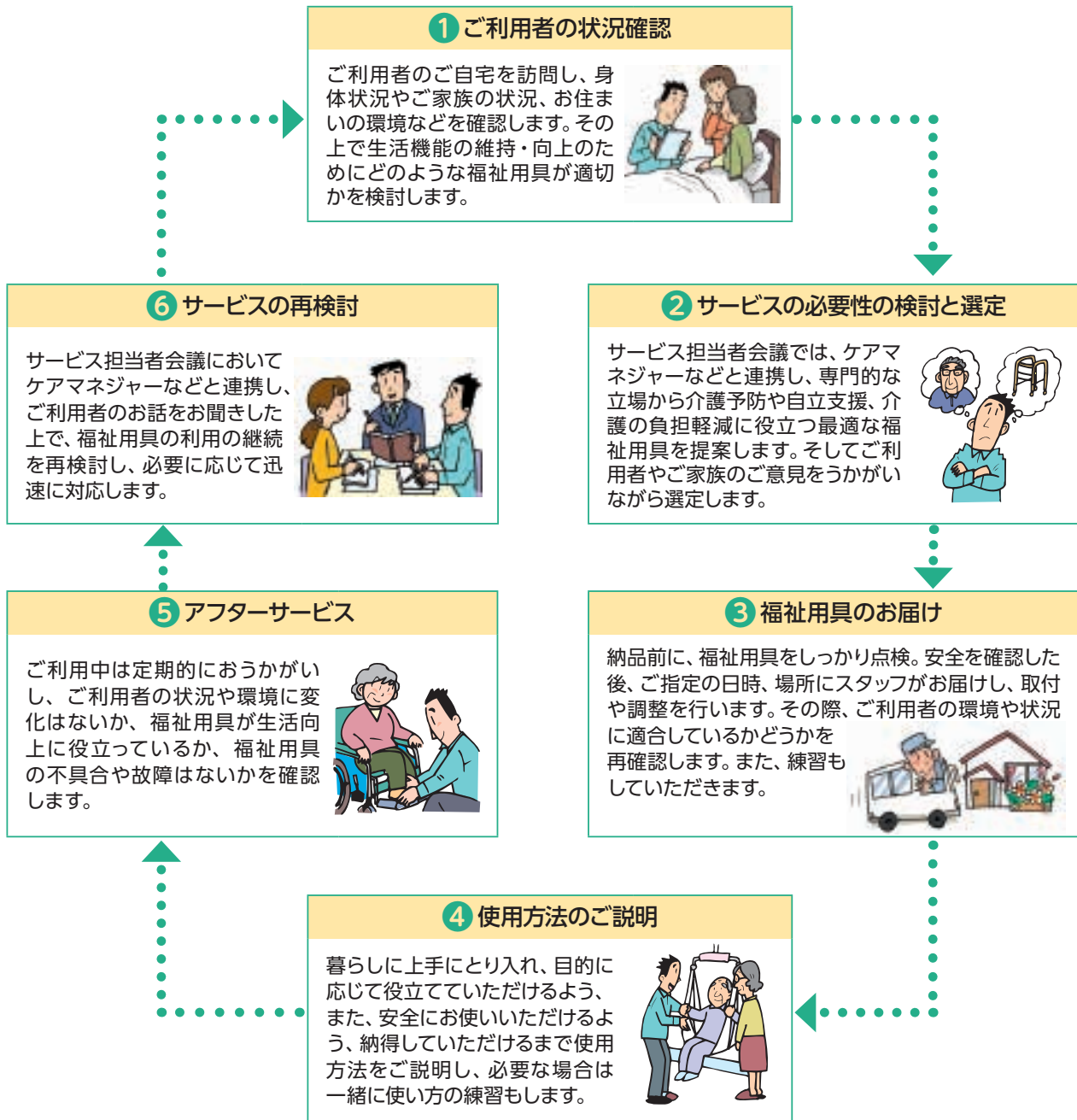

## 緊急時の対応

●事故やトラブルなど、福祉用具に関する緊急事態が発生した場合は専門スタッフが対応しますのでグリーンケア取扱店までご連絡ください。

## 購入対象品

レンタルの場合と同様、ご利用者とご家族の立場に立ってご相談におこたえします。下記の商品群についてもグリーンケア取扱店が責任をもっておうかがいいたします。お気軽にご相談ください。

- 腰掛便座
- 入浴補助用具・簡易浴槽
- 住宅改修用品
- 介護保険対象外販売品

## レンタル終了とお引取り

●レンタル期間中にレンタル契約を終了し引取りを希望される場合は、事前に取扱店にお電話ください。レンタル契約を終了する日とお引取り日時をご相談の上、引取りにおうかがいします。

●レンタルの契約書で定める期限までにお客様から契約終了のご連絡がない場合は、レンタル期間満了日の翌日から更に1ヶ月間、同じ契約内容で自動的に更新されます。

●レンタル期間中にご利用者の身体状況やご自宅の状況の変化などにより他の福祉用具に変更される場合は、前のレンタル契約を終了し、新しく変更後の商品についてレンタル契約書を作成します。



床ずれ  
防止用具

■福祉用具貸与

<福祉用具の貸し出に関する要件 >

種 目	要支援1・2、要介護1	要介護2～3	要介護4～5
手すり・歩行器・歩行補助杖・スロープ	○	○	○
特殊寝台・特殊寝台付属品・車椅子・車椅子付属品 床ずれ防止用具・体位変換器・移動用リフト・徘徊感知機器	×例外あり※	○	○
自動排泄処理装置	(尿のみを自動的に吸引する機能のものを除く)	×例外あり※	○
	(尿のみを自動的に吸引する機能のもの)	○	○

※例外として認められる「使用が想定される状態像」とは、要介護認定調査における基本調査結果をもとに福祉用具ごとに判断されます。

手すり

■軽度者等における福祉用具貸与の例外給付に関する取扱いについて

<例外給付に関する要件 >

福祉用具が使用できる状態像及び、直近の認定基本調査の結果により、福祉用具の例外給付が適用されます。

●例外給付の必要性は、サービス担当者会議等を通じた適切なケアマネジメントにより、判断されます。【※】については認定基本調査項目が無い場合、「主治医から得た情報」及び「福祉用具専門相談員のほか軽度者の状態像について適切な助言が可能な者が参加するサービス担当者会議」などを通じた適切なケアマネジメントにより判断されます。】また、がん末期の急速な状態悪化など、一定の状態に該当する者も、所定の手続きをふむことで、例外給付が認められます。

歩行  
補助杖

歩行器

福祉用具の 種目	福祉用具が使用できる状態像 (平成24年厚生労働省第95号告示第25号のイ)	認定基本調査の結果
車椅子・ 車椅子付属品	次のいずれかに該当する者 ① 日常的に歩行が困難な者 ② 日常生活範囲における移動の支援が 特に必要と認められる者	① 認定調査において歩行が「できない」 ② ※
特殊寝台・ 特殊寝台付属品	次のいずれかに該当する者 ① 日常的に起き上がりが困難な者 ② 日常的に寝返りが困難な者	① 認定調査において起き上がりが「できない」 ② 認定調査において寝返りが「できない」
スロープ	日常的に寝返りが困難な者	認定調査において寝返りが「できない」
移動用 リフト・ つり具	次のいずれにも該当する者 ① 意志の伝達、介護者への反応、 記憶・理解のいずれかに支障がある者 ② 移動において全介助を必要としない者	① 下記のいずれかに該当する者 ・認定調査において意志の伝達が「他者にできる」 以外 ・認定調査において認知機能(3群の 3-2～3-7)のいずれかが「できない」 ・認定調査において精神・行動障害(4群+ 3-8、3-9)のいずれかが「ない」以外 ・その他、主治医意見書において、認知症の 症状がある旨が記載されている場合 ② 認定調査において移動が「全介助」以外
介護保険 購入 対象品	次のいずれかに該当する者 ① 日常的に立ち上がりが困難な者 (注：昇降座椅子以外) ② 移動が一部介助又は全介助を必要とする者 ③ 生活環境において段差の解消が必要と 認められる者(段差解消機のみ)	① 認定調査において立ち上がりが「できない」 ② 認定調査において移乗が「一部介助」 又は「全介助」 ③ ※
販売品	自動排泄処理装置 (尿のみを自動的に吸引 する機能のものを除く)	① 認定調査において排便が「全介助」 ② 認定調査において移乗が「全介助」

注：昇降座椅子については、認定調査項目で判断する場合、「立ち上がり」ではなく「移乗」で判断する。「立ち上がり」は椅子やベッド、車椅子に座っている状態からの立ち上がりを評価するものである。昇降座椅子は「床からの昇降」を補助するものであるため、「置からポータブルトイレへの乗り移り」を評価する「移乗」の認定調査項目を用いる必要がある。(H19.3.30付老健局振興課長通知Q&Aより)

情報

■個人情報の取扱いについて

個人情報の利用範囲は、お客様に開示した利用目的の範囲とし、目的外の利用は行わないものとします。

また、個人情報保護法の重要性を認識し、ガイドライン等を考慮するとともに、個人情報を取扱うために関係諸法令を遵守します。



# 介護給付費早見表 令和3年4月施行版 (抜粋)

## 見方

本表は介護給付費の中から、特に利用頻度が多いと考えられる居宅サービス系給付項目から抜粋したものです。数字はすべて単位であり、標準のサービスコード表で確認してください。尚、加算の詳細については、介護報酬単位表でご確認ください。

### 【区分支給限度額】

1か月あたりの上限額

区分	利用限度額
要支援1	5,032
要支援2	10,531
要介護1	16,765
要介護2	19,705
要介護3	27,048
要介護4	30,938
要介護5	36,217

※一定以上の所得の第1号被保険者は2割または3割負担となります。

### 【訪問介護】1回につき

所要時間	身体介護	生活援助
20分未満	167	—
20分～30分未満	250	—
30分～45分未満	—	183
45分以上	—	—
30分～1時間未満	396	225
1時間～1.5時間未満	579	
1.5時間～2時間未満	663	
2時間～2.5時間未満	747	
2.5時間～3時間未満	831	
3時間～3.5時間未満	915	
3.5時間～4時間未満	999	

※所要4時間以上の身体介護については30分を増すごとに+84単位。

#### ●通院等乗降車介助加算

1回につき	99	●初回加算	1月につき	200
-------	----	-------	-------	-----

#### ●早朝・夜間の場合

1回につき	25%加算	●深夜の場合	50%加算
-------	-------	--------	-------

#### ●生活機能向上連携加算 1月につき

加算(Ⅰ)	100	加算(Ⅱ)	200
-------	-----	-------	-----

### 【訪問入浴介護 / 介護予防訪問入浴介護】1回につき

訪問入浴介護	介護予防訪問入浴介護
1,260 (1,134)	852 (767)

※( )内は「清拭または部分浴を実施した場合」

#### ●初回加算

1月につき	200
-------	-----

### 【訪問リハビリ / 介護予防訪問リハビリ】1回につき

1回につき	307
-------	-----

#### ●リハビリテーションマネジメント加算(要介護者のみ)

1月につき	(A)イ	(A)ロ	(B)イ	(B)ロ
	180	213	450	483

### 【訪問看護 / 介護予防訪問看護】1回につき

所要時間	訪問看護ステーション	病院または診療所	
訪問看護	30分未満	470	398
	30分～1時間未満	821	573
	1時間～1.5時間未満	1,125	842
	OT・PT・STの場合	293	—
介護予防訪問看護	30分未満	450	381
	30分～1時間未満	792	552
	1時間～1.5時間未満	1,087	812
	OT・PT・STの場合	283	—

#### ●緊急時(介護予防)訪問看護加算 1月につき

訪問看護ステーション	病院または診療所
574	315

#### ●特別管理加算 1月につき

加算(Ⅰ)	500	加算(Ⅱ)	250
-------	-----	-------	-----

#### ●退院時共同指導加算

1回につき	600	●初回加算	1月につき	300
-------	-----	-------	-------	-----

### 【(定期巡回・随時対応型訪問介護看護) 1月につき】

	定期巡回・随時対応型訪問介護看護Ⅰ(一休型)			
	訪問看護サービスを行わない場合		訪問看護サービスを行う場合	
	基本単位	通所サービス利用時の調整(1日につき)	基本単位	通所サービス利用時の調整(1日につき)
要介護1	5,697	-62	8,312	-91
要介護2	10,168	-111	12,985	-141
要介護3	16,883	-184	19,821	-216
要介護4	21,357	-233	24,434	-266
要介護5	25,829	-281	29,601	-322

	定期巡回・随時対応型訪問介護看護Ⅱ(連携型)	
	基本単位	通所サービス利用時の調整(1日につき)
	要介護1	5,697
要介護2	10,168	-111
要介護3	16,883	-184
要介護4	21,357	-233
要介護5	25,829	-281

#### ●緊急時訪問看護加算

1月につき	315	●初回加算	1日につき	30
-------	-----	-------	-------	----

#### ●総合マネジメント体制強化加算 1月につき

1月につき	1,000
-------	-------

#### ●生活機能向上連携加算 1月につき

(Ⅰ)	100	(Ⅱ)	200
-----	-----	-----	-----

#### ●認知症専門ケア加算 1月につき

(Ⅰ)	90	(Ⅱ)	120
-----	----	-----	-----

### 【(通所介護) 1回につき】

	通常規模型					
	3～4時間未満	4～5時間未満	5～6時間未満	6～7時間未満	7～8時間未満	8～9時間未満
要介護1	368	386	567	581	655	666
要介護2	421	442	670	686	773	787
要介護3	477	500	773	792	896	911
要介護4	530	557	876	897	1,018	1,036
要介護5	585	614	979	1,003	1,142	1,162

	大規模型Ⅰ					
	3～4時間未満	4～5時間未満	5～6時間未満	6～7時間未満	7～8時間未満	8～9時間未満
要介護1	356	374	541	561	626	644
要介護2	407	428	640	664	740	761
要介護3	460	484	739	766	857	881
要介護4	511	538	836	867	975	1,002
要介護5	565	594	935	969	1,092	1,122

	大規模型Ⅱ					
	3～4時間未満	4～5時間未満	5～6時間未満	6～7時間未満	7～8時間未満	8～9時間未満
要介護1	343	360	522	540	604	620
要介護2	393	412	617	638	713	733
要介護3	444	466	712	736	826	848
要介護4	493	518	808	835	941	965
要介護5	546	572	903	934	1,054	1,081

※通常規模型：前年度の月平均利用延人員数が300人超

※大規模型Ⅰ：前年度の月平均利用延人員数が750人超 / 大規模型Ⅱ：前年度の月平均利用延人員数が900人超

#### ●個別機能訓練加算 1日につき

加算(Ⅰ)イ	56	加算(Ⅰ)ロ	85	加算(Ⅱ)	20
--------	----	--------	----	-------	----

#### ●認知症加算

1日につき	60
-------	----

#### ●入浴介助加算 1日につき

加算(Ⅰ)	40	加算(Ⅱ)	55
-------	----	-------	----

### 【(通所介護・通所リハビリテーション共通) 1回につき】

#### ●栄養改善加算

月2回限度	200
-------	-----

#### ●口腔機能向上加算(月2回を限度)

加算(Ⅰ)	150	加算(Ⅱ)	160
-------	-----	-------	-----

床ずれ  
防止用具

〔通所リハビリテーション〕1回につき

	通常規模の事業所						
	病院または診療所／介護老人保健施設／介護医療院						
	1～2 時間未満	2～3 時間未満	3～4 時間未満	4～5 時間未満	5～6 時間未満	6～7 時間未満	7～8 時間未満
要介護1	366	380	483	549	618	710	757
要介護2	395	436	561	637	733	844	897
要介護3	426	494	638	725	846	974	1,039
要介護4	455	551	738	838	980	1,129	1,206
要介護5	487	608	836	950	1,112	1,281	1,369
	大規模事業所Ⅰ						
	病院または診療所／介護老人保健施設／介護医療院						
	1～2 時間未満	2～3 時間未満	3～4 時間未満	4～5 時間未満	5～6 時間未満	6～7 時間未満	7～8 時間未満
要介護1	361	375	477	540	599	694	734
要介護2	392	431	554	626	709	824	868
要介護3	421	488	630	711	819	953	1,006
要介護4	450	544	727	821	950	1,102	1,166
要介護5	481	601	824	932	1,077	1,252	1,325
	大規模事業所Ⅱ						
	病院または診療所／介護老人保健施設／介護医療院						
	1～2 時間未満	2～3 時間未満	3～4 時間未満	4～5 時間未満	5～6 時間未満	6～7 時間未満	7～8 時間未満
要介護1	353	368	465	520	579	670	708
要介護2	384	423	542	606	687	797	841
要介護3	411	477	616	689	793	919	973
要介護4	441	531	710	796	919	1,066	1,129
要介護5	469	586	806	902	1,043	1,211	1,282

※通常規模の事業所：前年度の月平均利用延人員数が300人超／大規模事業所Ⅰ：前年度の月平均利用延人員数が750人超／大規模事業所Ⅱ：前年度の月平均利用延人員数が900人超

●リハビリテーションマネジメント加算（介護予防なし）1月につき

リハビリテーションマネジメント	6月以内	6月超え
加算（A）イ	560	240
加算（A）ロ	593	273
加算（B）イ	830	510
加算（B）ロ	863	543

〔介護予防通所リハビリテーション〕

1月につき	要支援1	2,053
		要支援2

■地域区分ごとの報酬単価

サービス分類	人件費比率	地域区分							
		1級地	2級地	3級地	4級地	5級地	6級地	7級地	その他
訪問介護／訪問入浴介護／訪問看護／居宅介護支援／定期巡回・随時対応型訪問介護看護／夜間対応型訪問介護	70%	11.40円	11.12円	11.05円	10.84円	10.70円	10.42円	10.21円	10円
訪問リハビリテーション／通所リハビリテーション／認知症対応型通所介護／小規模多機能型居宅介護／看護小規模多機能型居宅介護／短期入所生活介護	55%	11.10円	10.88円	10.83円	10.66円	10.55円	10.33円	10.17円	10円
通所介護／短期入所療養介護／特定施設入居者生活介護／認知症対応型共同生活介護／介護老人福祉施設／介護老人保健施設／介護療養型医療施設介護医療院／地域密着型特定施設入居者生活介護／地域密着型介護老人福祉施設入所者生活介護／地域密着型通所介護	45%	10.90円	10.72円	10.68円	10.54円	10.45円	10.27円	10.14円	10円

※居宅療養管理指導、福祉用具貸与とは地域区分に関係なく一律単価10円。 ※介護予防サービスのある居宅サービス及び地域密着型サービスは上記分類に含む。

■年齢早見表（令和4年現在）

※年齢は満年齢数（誕生日前の場合は1を減ずること）

年号	西暦	干支	年齢	年号	西暦	干支	年齢	年号	西暦	干支	年齢	年号	西暦	干支	年齢
大正11	1922	戌	100	昭和6	1931	未	91	昭和15	1940	辰	82	昭和24	1949	丑	73
12	1923	亥	99	7	1932	申	90	16	1941	巳	81	25	1950	寅	72
13	1924	子	98	8	1933	酉	89	17	1942	午	80	26	1951	卯	71
14	1925	丑	97	9	1934	戌	88	18	1943	未	79	27	1952	辰	70
大正15 昭和元	1926	寅	96	10	1935	亥	87	19	1944	申	78	28	1953	巳	69
2	1927	卯	95	11	1936	子	86	20	1945	酉	77	29	1954	午	68
3	1928	辰	94	12	1937	丑	85	21	1946	戌	76	30	1955	未	67
4	1929	巳	93	13	1938	寅	84	22	1947	亥	75	31	1956	申	66
5	1930	午	92	14	1939	卯	83	23	1948	子	74	32	1957	酉	65

〔認知症対応型共同生活 介護費〕1日につき

	認知症対応型共同生活介護費		短期利用認知症対応型共同生活介護費 ※	
	(Ⅰ)	(Ⅱ)	(Ⅰ)	(Ⅱ)
要介護1	764	752	792	780
要介護2	800	787	828	816
要介護3	823	811	853	840
要介護4	840	827	869	857
要介護5	858	844	886	873

※短期利用は、区分支給限度基準額に含まれる。

〔短期入所生活介護〕1日につき

略称	従来型短期入所生活介護			
	単独短生Ⅰ 1～5		併設短生Ⅱ 1～5	
種類	(Ⅰ) 個室	(Ⅱ) 多床室	(Ⅰ) 個室	(Ⅱ) 多床室
要介護1	638	638	596	596
要介護2	707	707	665	665
要介護3	778	778	737	737
要介護4	847	847	806	806
要介護5	916	916	874	874
略称	ユニット型短期入所生活介護			
	単コ短生Ⅰ 1～5		併コ短生Ⅱ 1～5	
種類	(Ⅰ) 個室	(Ⅱ) 個室的多床室	(Ⅰ) 個室	(Ⅱ) 個室的多床室
要介護1	738	738	696	696
要介護2	806	806	764	764
要介護3	881	881	838	838
要介護4	949	949	908	908
要介護5	1,017	1,017	976	976

〔居宅療養管理指導／予防居宅療養管理指導〕※単一建物居住者1人の場合

略称	限度回数	居住者1名
医師Ⅰ	月2回まで	514
医師Ⅱ	月2回まで	298
歯科医師Ⅰ	月2回まで	516
薬剤師Ⅰ	月2回まで	565
薬剤師Ⅱ	月4回まで	517
管理栄養士Ⅰ	月2回まで	544
管理栄養士Ⅱ	月2回まで	524
歯科衛生士Ⅰ	月4回まで	361

●薬学的管理指導加算

1回につき	100
-------	-----

●情報通信機器利用

月1回限度	45
-------	----

※薬剤師が行う時のみ算定可能。

※薬剤師が行う時のみ算定可能。

体位  
変換器

認知症  
老人徘徊  
感知機器

手すり

歩行  
補助杖

歩行者

車椅子・  
車椅子  
付属品

スロープ

移動用  
リフト・  
つり具

介護保険  
購入  
対象品

販売品

情報

MEMO

床ずれ  
防止用具

体位  
変換器

認知症  
老人徘徊  
感知機器

手すり

歩行  
補助杖

歩行器

車椅子・  
車椅子  
付属品

スロープ

移動用  
リフト・  
つり具

介護保険  
購入  
対象品

販売品

情報

清潔・安心・信頼の福祉用具は、

# グリーンケア から。

グリーンケアの福祉用具は、全国89ヶ所に広がる  
日本ケアサプライの営業拠点から供給されています。  
安全・清潔な福祉用具の提供に留まらず、  
さまざまな後方支援策により、  
まごころを込めたサービスを提供します。

※グリーンケアとは、日本ケアサプライが取り扱う高品質な福祉用具のレンタルサービスと、  
各種サポートをご提供するオリジナルブランドです。

詳しい情報は

<https://www.caresupply.co.jp/>



わたしたち「グリーンケア」取扱店にご相談ください。



## グリーンメディ 福祉用具貸与・販売・住宅改修

〒168-0063

東京都杉並区和泉2-5-60 和泉Ⅱ

TEL:03-5355-5338 FAX:03-5355-5339

介護保険事業者番号:1371506484

●カタログに掲載している商品の色は印刷物ですので実際の色とは若干異なる場合がございます。  
●カタログに掲載している商品の仕様およびデザインは改善などのため予告なく変更させていただく場合がございます。ご了承ください。  
●営業拠点数は、2022年4月1日現在の数値です。